

BLUETOOTH® EARPHONES

“Passion Clear II”

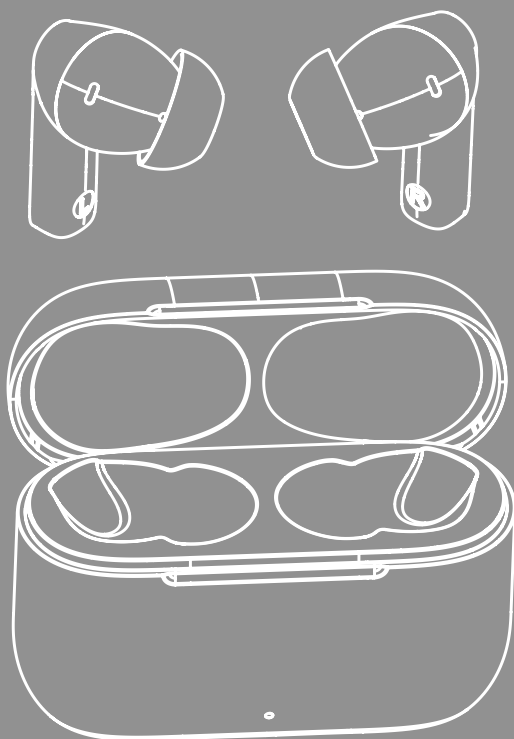

- GB** Operating Instructions **D** Bedienungsanleitung **F** Mode d'emploi **E** Instrucciones de uso
NL Gebruiksaanwijzing **I** Istruzioni per l'uso **PL** Instrukcja obsługi **H** Használati útmutató
RO Manual de utilizare **CZ** Návod k použití **SK** Návod na použitie **P** Manual de instruções
S Bruksanvisning **RUS** Руководство по эксплуатации **BG** Работна инструкция
GR Οδηγίες χρήσης **TR** Kullanma kılavuzu **FIN** Käyttöohje





| | | |
|------------|--------------------------------------|-----|
| GB | Operating Instructions | 3 |
| D | Bedienungsanleitung | 16 |
| F | Mode d'emploi | 29 |
| E | Instrucciones de uso. | 42 |
| NL | Gebruiksaanwijzing | 55 |
| I | Istruzioni d'uso | 68 |
| PL | Instrukcja obsługi. | 81 |
| H | Használati útmutató. | 94 |
| RO | Manual de utilizare | 107 |
| CZ | Návod k použití | 120 |
| SK | Návod na obsluhu | 133 |
| P | Manual de instruções. | 146 |
| S | Bruksanvisning. | 159 |
| RUS | Руководство по эксплуатации. | 172 |
| BG | Работна инструкция | 185 |
| GR | Οδηγίες χρήσης | 198 |
| TR | Kullanım kılavuzu | 211 |
| FIN | Käyttöohje | 224 |



Thank you for choosing a Hama product. Take your time and read the following instructions and information completely. Please keep these instructions in a safe place for future reference. If you sell the device, please pass these operating instructions on to the new owner.

Controls and displays

1. Charging box
2. Charging box status LED
3. Earphones status LED
4. Multi-function touch sensor
5. Silicone ear pads
6. Charging contacts
7. Microphone
8. USB-C connection

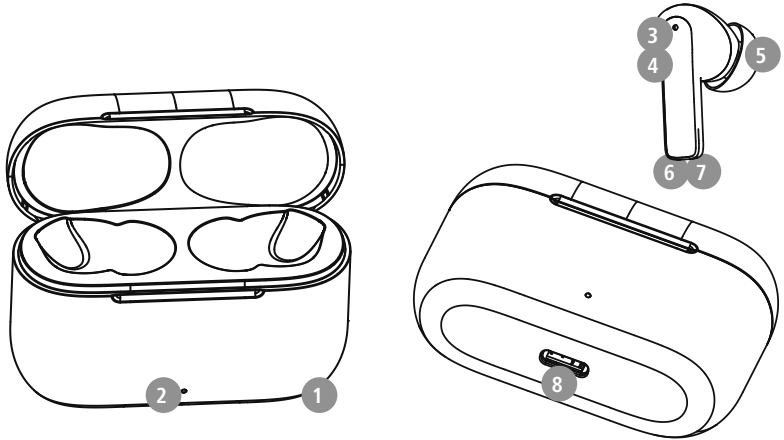

1. Explanation of warning symbols and notes

Warning



This symbol is used to indicate safety instructions or to draw your attention to specific hazards and risks.

Note



This symbol is used to indicate additional information or important notes.

2. Package contents

- 1 x "Passion Clear II" True Wireless Bluetooth® earphones
- 1x charging box
- 1x USB-C charging cable
- 3 pairs of ear pads in various sizes (S/M/L)
- 1x quick guide
- 1x warning and safety instructions

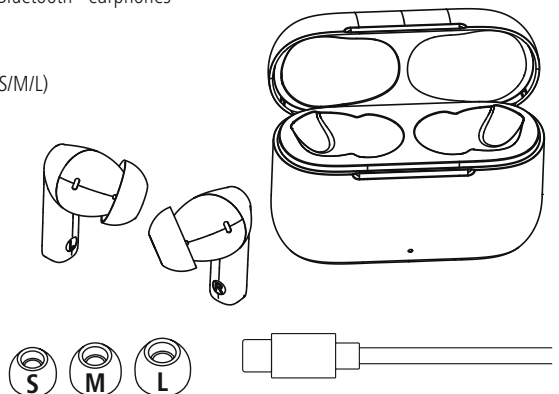



3. Safety instructions

- The product is intended for private, non-commercial use only.
- Use the product only for the intended purpose.
- Children should be supervised to ensure that they do not play with the product.
- Do not use the product in areas in which electronic products are not permitted.
- Do not attempt to service or repair the product yourself. Leave any and all service work to qualified experts.
- Do not open the device or continue to operate it if it becomes damaged.
- Do not bend or crush the cable.
- Do not drop the product and do not expose it to any major shocks.
- Dispose of packaging material immediately in accordance with the locally applicable regulations.
- Do not modify the product in any way. Doing so voids the warranty.
- Protect the product from dirt, moisture and overheating and use it in dry environments only.
- Do not use the product in the immediate vicinity of heaters, other heat sources or in direct sunlight.
- Only use the article under moderate climatic conditions.
- As with all electrical products, this device should be kept out of the reach of children.
- Do not operate the product outside the power limits given in the specifications.
- Do not use the product in a damp environment and avoid splashing water
- While driving a car or using sports equipment, do not allow yourself to be distracted by your product and keep an eye on the traffic situation and your surroundings.
- The battery is permanently installed and cannot be removed; dispose of the product as a whole in accordance with the statutory regulations.
- Do not incinerate the battery or the product.

- Do not tamper with or damage/heat/disassemble the batteries/rechargeable batteries.
- Do not use the product during the charging process!

Warning - rechargeable battery



- Only use suitable charging devices or USB ports to charge the product.
- Do not use defective chargers or USB ports and do not attempt to repair them.
- Do not overcharge the product or allow the battery to completely discharge.
- Avoid storing, charging and using in extreme temperatures and at extremely low atmospheric pressures (such as at high altitudes).
- When stored over a long period of time, batteries should be charged regularly (at least every three months).

Warning - magnets



- This product generates magnetic fields. Individuals with cardiac pacemakers should consult a doctor before using this product as it may affect the pacemaker's proper function.
- Do not store bank or similar cards with magnetic strips near the charging box or earphones. The data on the cards could be damaged or completely deleted.

Warning - high volume



- High sound pressure!
- There is a risk of hearing damage.
- To prevent any loss of hearing, avoid listening at loud volumes for prolonged periods.
- Always keep the volume at a reasonable level. Loud volumes can damage hearing – even over short periods.
- Using this product limits your perception of ambient noise. You should therefore not operate vehicles or machines while using them.





4. Switching on/off

ON

When they are removed from the charging box, the earphones switch on automatically and start the pairing process.

Alternative:



Press the multi-function touch sensor (4) on the left and right earphones for approx. 3 seconds until you hear the announcement "Power On".

OFF

To switch them off, simply place the earphones back in charging box. Ensure that the earphones are inserted into the correct sides, using the L/R markings as a guide.



Alternative:

With the earphones switched on, hold the multi-function touch sensor (4) on the left or right earphone down for approx. 5 seconds until you hear the announcement "Power Off".

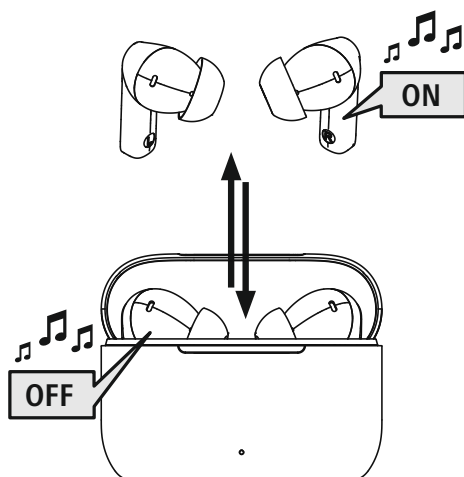

STANDBY

Note – Automatic switch-off of the earphones



The earphones are equipped with an automatic switch-off mechanism. If there is no connection to your device within 10 minutes, they switch off automatically.



5. Charging

Note

Remove any protective films from the earphones' charging contacts before charging them for the first time.



Fully charge the earphones and the charging box once before using them for the first time.

1 Insert the earphones and connect the charging box

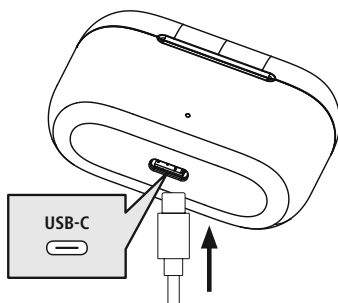

Place the earphones in the charging box. Ensure that the earphones are inserted into the correct sides, using the L/R markings as a guide.

Connect the USB-C charging cable included to the charging socket (8) on the charging box.

Connect the free plug on the USB-C charging cable to a suitable USB charger. To do this, consult the operating instructions for the USB charger you are using.

2 Charging procedure for the charging box and earphones

The status LED on the charging box (2) lights up white during the charging process. After the charging box is fully charged, the LED (2) on the charging box lights up solid white.

Once the connection to the charging cable has been cut, the LED (2) on the charging box goes out.

The status LEDs (3) of the earphones light up solid white during the charging process. Once the earphones are fully charged, the status LEDs (3) go out.

It can take up to 1 hour (earphones) or up to 2 hours (charging box) until the batteries are fully charged.



3 Battery capacity

Charging box

When battery levels are low, the LED (2) flashes.

Earphones

When the battery level is low (< 10%), the Battery Low announcement is made every 10 minutes and the LED (3) flashes twice every 5 seconds.

The actual battery life varies depending on the use of the device, the settings and the environmental temperatures (batteries have a limited service life).

Note

If you have not used the device for a few months, it can take up to 15 - 30 minutes until the status LED (2/3) lights up white during the charging process.





6. Bluetooth® pairing

Note - pairing

- Ensure that the Bluetooth®-enabled device is switched on and that the Bluetooth® function is activated.
- Please refer to the operating instructions of your device for more information.

The earphones and the device should not be more than 1 metre apart. The shorter the distance, the better.

Ensure that the earphones are switched on.

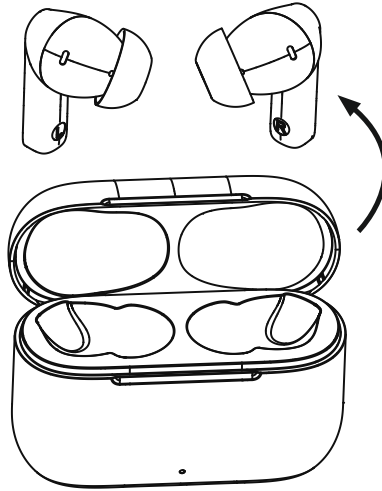

1 Check the status of the status LED (3)



If the status LED (3) of an earphone is flashing and the announcement "Pairing" is heard:

the earphones are searching for a Bluetooth® connection.



If the status LED (3) goes out and the announcement "Connected" is heard:

the earphones are already paired with a Bluetooth® device.



2 Search using your device for the earphones (only required on the first connection)

Open the Bluetooth® settings on your device and wait until the list of found Bluetooth® devices shows **Hama Passion Clear II** .

Select **Hama Passion Clear II** and wait until the earphones are shown as connected in your device's Bluetooth® settings. You will hear a brief signal tone.

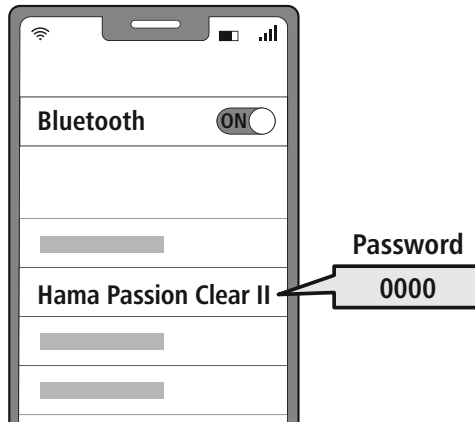

Note - Bluetooth® password

Some devices require a password in order to connect to another Bluetooth® device.

- If your device requests a password to connect to the headphones, enter **0000**.



6.1 Reset function

If you only want to reset the app settings of the earphones (changed button functions, changed device name, etc.) to the factory settings, you can do this directly in the app (Settings).

To completely reset the earphones to factory settings, first disconnect the Bluetooth® connection between the earphones and your device.

Then delete the earphones from the app (tap the pencil icon - select "Remove device" in the menu that appears) and from the Bluetooth® profile of your device.



Finally, tap the multi-touch sensor (4) on the left or right earphone eight times. You will hear a brief signal sound twice.

The earphones have now been reset to the factory settings and all settings and saved connections have been deleted.

7. Control elements

Note

- Please be aware that your terminal device must support some functions if they are to be used.
- Please refer to the operating instructions of your device for more information.



7.1 Voice assistant function

Siri/
Google

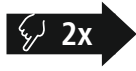

Tap the multi-function touch sensor (4) on the left or right earphone twice to initiate communication with your Siri or Google Assistant. You will hear a brief signal tone.

Note - Siri

Siri is only available on suitable devices running iOS 5 (iPhone 4s or later) or higher.



Note - Google Assistant

- The **Google Assistant** is only available on suitable devices running **Android 5.0 or higher** with Google Play Services, >1.5 GB of free memory and a minimum screen resolution of 720P.
- The **Google Assistant App** must be available on your device and be set as the default voice assistant.



7.2 ANC function

The earphones are equipped with an Active Noise Cancelling function (ANC) to reduce unwanted ambient noise. If ANC is activated, noise can be reduced by up to -23dB.

ANC
ON/OFF



Tap the multi-function touch sensor (4) on the left earphone three times to switch ANC on or off. You will hear an announcement of the selected ANC mode.



7.3 Hands-free function

It is possible to use the earphones like a hands-free facility for your device.

1 Make a call

Dial the number directly via your device to make a call.

2 Accept a call



Tap the multi-function touch sensor (4) on the left or right earphone once during the call to accept an incoming call.

3 Reject a call



To reject an incoming call, tap and hold the multi-function touch sensor (4) on the left or right earphone for around 1 seconds.

4 End a call











During the call, tap the multi-function touch sensor (4) on the left or right earphone to end the call. You will hear a brief signal tone.

5 Last number redial

You can redial the last number you called via the voice assistant function (7.1).



7.4 Audio playback

- 1 Start playback on your device.**
- 2 Play / Pause**
  Tap the multi-function touch sensor (4) on the left or right earphone once to start or stop audio playback.
- 3 Next track**
  Tap and hold the multi-function touch sensor (4) on the right earphone for 1-2 seconds to skip to the next track.
- 4 Previous track**
  Tap and hold the multi-function touch sensor (4) on the left earphone for 1-2 seconds to skip to the previous track.
- 5 Equaliser**
  Press the multi-function touch sensor (4) on the right earphone three times to change the set equaliser mode. You can choose between 3 EQ modes (Bass/Vocal/Equal) on the headset. You hear an announcement of the EQ mode selected in each case. You can select other modes via the APP on your smartphone.



7.5 Volume control

The volume is controlled by the voice assistant function (7.1).

Alternatively, you can also control the volume via your device.



8. Installing the app

- Download the "Hama Smart Home" app using the QR code and install it.



<https://link.hama.com/app/smart-home>

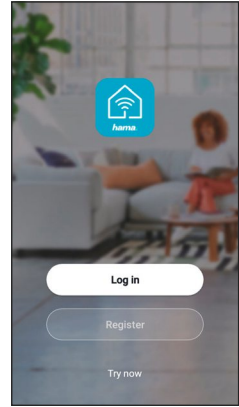

8.1 Integrating the product into the Hama Smart Home app

Note

The earphones must first be connected to your smartphone via BT (see chapter 6).



- After installing the app, tap on "Add device" or the "+" sign

- 1 • Open the app. Your earphones are automatically suggested as a device to add.
 - Alternatively, you can tap on "Add device" or "+"
 - Select the displayed headphones **Hama Passion Clear II** by tapping "Add".

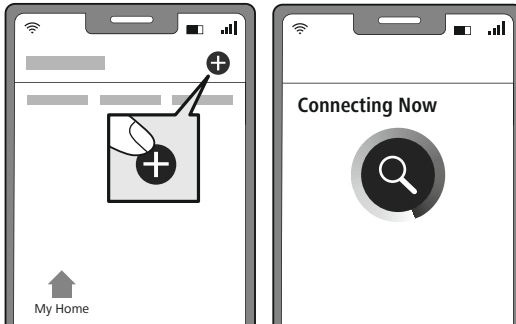

- 2 • Complete the process by tapping "Finish".



- 3 • The headphones are now successfully connected to the app

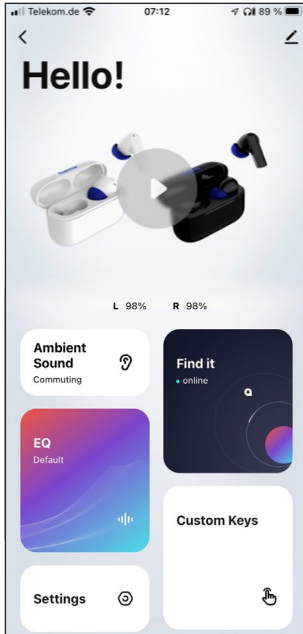

Ambient Sound

You can easily set the various noise cancelling options via the Ambient Sound menu.

EQ

The EQ menu provides 9 different preset sound profiles and also gives you the option of making your very own sound settings.

Settings

Various system settings can be made in this menu, setting a switch-off timer, changing the BT name, resetting to factory settings.

Find it

The Find It function can help you find your earphones again by showing you where your earphones were last connected to your smartphone.

Custom Keys

The Custom Keys section allows you to customise the touch commands to your preference.

Pencil - Further settings and system information

In this menu, you can make further settings and call up additional system information.

Note

Settings via the app are only possible while the earphones are connected to your device via Bluetooth.





9. Technical data

| Bluetooth® earphones | |
|--|--------------------------------------|
| Bluetooth technology | Bluetooth® v5.3 |
| Supported profile | A2DP V1.3, AVRCP V1.6, HFP V1.7, HSP |
| Frequency for Bluetooth® Transfers | 2402 – 2480 MHz |
| Reach | < 10 m |
| Battery | |
| Battery type | 3.7V Li polymer |
| Min. capacity Earphones / charging box | 37 mAh / 450 mAh |
| Charging box current consumption | max. 5 V $\overline{=}$ 200 mA |
| Earphones charging time | ~ 1 h |
| Charging box charging time | ~ 2 h |
| Standby * | ~ 150 d |
| ANC | -23 dB |
| Talk time/music time (charging box) / ANC on* | ~ 4 h (+12 h) |
| Talk time/music time (charging box) / ANC off* | ~ 5 h (+15 h) |
| ANC on | ~ 8 h (+24 h) |
| Weight of earphones | approx. 4 g per earphone |
| Weight of charging box incl. earphones | approx. 45 g |

* Once fully charged



10. Care and maintenance

Only clean this product using a lint-free, slightly damp cloth and do not use any harsh cleaners.

11. Warranty disclaimer

Hama GmbH & Co KG assumes no liability and provides no warranty for damage resulting from improper installation/mounting, improper use of the product or from failure to observe the operating instructions and/or safety notes.

12. Service and support

Please contact Hama Product Consulting if you have any questions about this product.

Hotline: +49 9091 502-0 (German/English)

Further support information can be found here: www.hama.com

13. Disposal instructions

Note on environmental protection:



Following the implementation of European Directives 2012/19/EU and 2006/66/EU into the national legal systems, the following applies:

Electrical and electronic devices as well as batteries must not be disposed of with household waste. Consumers are obliged by law to return electrical and electronic devices as well as batteries to the designated public collection points or to the point of sale at the end of their service life. Detailed information on this topic is defined in the national laws of the respective country. This presence of the above symbol on the product, operating instructions or package indicates that the product is subject to these regulations. By recycling, reusing the materials or other forms of utilising old devices/batteries, you are making an important contribution to protecting our environment.

14. Declaration of conformity



Hama GmbH & Co KG hereby declares that the radio equipment type [00184178, 00184179] is in compliance with Directive 2014/53/EU. The full text of the EU declaration of conformity is available at the following Internet address:

<https://uk.hama.com> → 🔍 → **00184178** → **Downloads**

| | |
|---|---------------------|
| Frequency band(s) | 2402 MHz – 2480 MHz |
| Maximum radio-frequency power transmitted | 2.5mW |

D Bedienungsanleitung



Vielen Dank, dass Sie sich für ein Hama Produkt entschieden haben!

Nehmen Sie sich Zeit und lesen Sie die folgenden Anweisungen und Hinweise zunächst ganz durch. Bewahren Sie diese Bedienungsanleitung anschließend an einem sicheren Ort auf, um bei Bedarf darin nachschlagen zu können. Sollten Sie das Gerät veräußern, geben Sie diese Bedienungsanleitung an den neuen Eigentümer weiter.

Bedienelemente und Anzeigen

1. Ladebox
2. Status-LED Ladebox
3. Status-LED Ohrhörer
4. Multifunktions-Touch-Sensor
5. Silikonohrpolster
6. Ladkontakte
7. Mikrofon
8. USB-C Anschluss

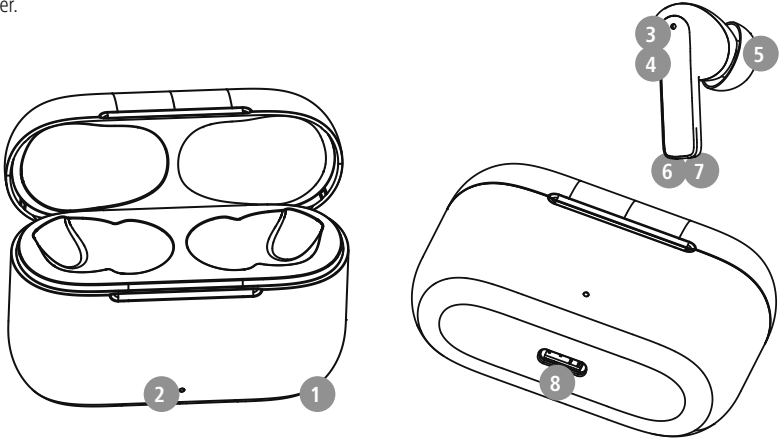

1. Erklärung von Warnsymbolen und Hinweisen

Warnung

Wird verwendet, um Sicherheitshinweise zu kennzeichnen oder um Aufmerksamkeit auf besondere Gefahren und Risiken zu lenken.



Hinweis

Wird verwendet, um zusätzlich Informationen oder wichtige Hinweise zu kennzeichnen.



2. Packungsinhalt

- 1x True Wireless Bluetooth®- Ohrhörer "Passion Clear II"
- 1x Ladebox
- 1x USB-C Ladekabel
- 3 Paar Ohrpolster in verschiedenen Größen (S/M/L)
- 1x Kurzanleitung
- 1x Warn- und Sicherheitshinweise

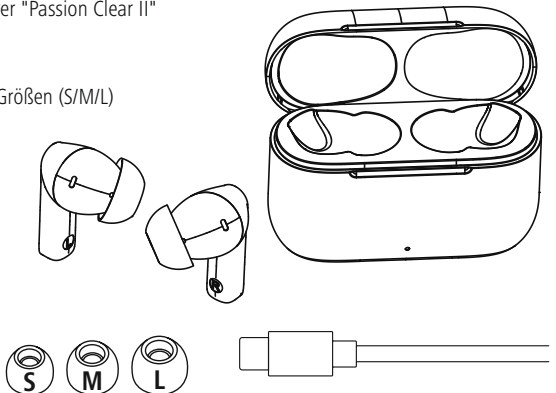



3. Sicherheitshinweise

- Das Produkt ist für den privaten, nicht-gewerblichen Haushaltsgebrauch vorgesehen.
- Verwenden Sie das Produkt ausschließlich für den dazu vorgesehenen Zweck.
- Kinder sollten beaufsichtigt werden, um sicher zu stellen, dass sie nicht mit dem Produkt spielen.
- Benutzen Sie das Produkt nicht in Bereichen, in denen elektronische Geräte nicht erlaubt sind.
- Versuchen Sie nicht, das Produkt selbst zu warten oder zu reparieren. Überlassen Sie jegliche Wartungsarbeit dem zuständigen Fachpersonal.
- Öffnen Sie das Produkt nicht und betreiben Sie es bei Beschädigungen nicht weiter.
- Knicken und quetschen Sie das Kabel nicht.
- Lassen Sie das Produkt nicht fallen und setzen Sie es keinen heftigen Erschütterungen aus.
- Entsorgen Sie das Verpackungsmaterial sofort gemäß den örtlich gültigen Entsorgungsvorschriften.
- Nehmen Sie keine Veränderungen am Produkt vor. Dadurch verlieren sie jegliche Gewährleistungsansprüche.
- Schützen Sie das Produkt vor Schmutz, Feuchtigkeit und Überhitzung und verwenden Sie es nur in trockenen Umgebungen.
- Betreiben Sie das Produkt nicht in unmittelbarer Nähe der Heizung, anderer Hitzequellen oder in direkter Sonneneinstrahlung.
- Verwenden Sie den Artikel nur unter moderaten klimatischen Bedingungen.
- Dieses Produkt gehört, wie alle elektrischen Produkte, nicht in Kinderhände!
- Betreiben Sie das Produkt nicht außerhalb seiner in den technischen Daten angegebenen Leistungsgrenzen.
- Verwenden Sie das Produkt nicht in einer feuchten Umgebung und vermeiden Sie Spritzwasser
- Lassen Sie sich auf der Fahrt mit einem Kraftfahrzeug oder Sportgerät nicht durch Ihr Produkt ablenken und achten Sie auf die Verkehrslage und Ihre Umgebung.
- Der Akku ist fest eingebaut und kann nicht entfernt werden, entsorgen Sie das Produkt als Ganzes gemäß den gesetzlichen Bestimmungen.
- Werfen Sie den Akku bzw. das Produkt nicht ins Feuer.

- Verändern und/oder deformieren/erhitzen/zerlegen Sie Akkus/Batterien nicht.
- Verwenden Sie das Produkt nicht während des Ladevorgangs!

Warnung – Akku



- Verwenden Sie nur geeignete Ladegeräte oder USB-Anschlüsse zum Aufladen.
- Verwenden Sie defekte Ladegeräte oder USB-Anschlüsse generell nicht mehr und versuchen Sie nicht, diese zu reparieren.
- Überladen oder tiefentladen Sie das Produkt nicht.
- Vermeiden Sie Lagerung, Laden und Benutzung bei extremen Temperaturen und extrem niedrigem Luftdruck (wie z.B. in großen Höhen).
- Laden Sie bei längerer Lagerung regelmäßig (mind. vierteljährig) nach.

Warnung – Magnete



- Das Produkt erzeugt magnetische Felder. Personen mit Herzschrittmacher sollten vor Benutzung dieses Produktes einen Arzt zu Rate ziehen, ob die Funktion des Herzschrittmachers dadurch beeinträchtigt werden könnte.
- Bewahren Sie keine EC- oder ähnliche Karten mit Magnetstreifen in der Nähe der Ladebox oder der Ohrhörer auf. Die Daten auf den Karten können beschädigt oder gelöscht werden.

Warnung – Hohe Lautstärke



- Hoher Schalldruck!
- Es besteht das Risiko eines Gehörschadens.
- Um einen Verlust des Hörsinns zu verhindern, vermeiden Sie das Hören bei großem Lautstärkepegel über lange Zeiträume.
- Halten Sie die Lautstärke immer auf einem vernünftigen Niveau. Hohe Lautstärken können – selbst bei kurzer Dauer – zu Hörschäden führen.
- Die Benutzung des Produktes schränkt Sie in der Wahrnehmung von Umgebungsgeräuschen ein. Bedienen Sie daher während der Benutzung keine Fahrzeuge oder Maschinen.





4. Ein-/ Ausschalten

ON

Beim entnehmen aus der Ladebox schalten sich die Ohrhörer automatisch ein und starten den Pairing-Vorgang.

Alternativ:



Halten Sie am linken und rechten Ohrhörer den Multifunktions-Touch-Sensor (4) für ca. 3 Sekunden lang gedrückt, bis Sie die Ansage "Power On" hören.

OFF

Zum Ausschalten legen Sie die Ohrhörer einfach zurück in die Ladebox. Beachten Sie dabei das seitenrichtige Einlegen der Ohrhörer gemäß der Markierung L/R.

Alternativ:



Halten Sie im eingeschalteten Zustand den Multifunktions-Touch-Sensor (4) des linken oder des rechten Ohrhörers ca. 5 Sekunden lang gedrückt, bis Sie die Ansage "Power Off" hören.

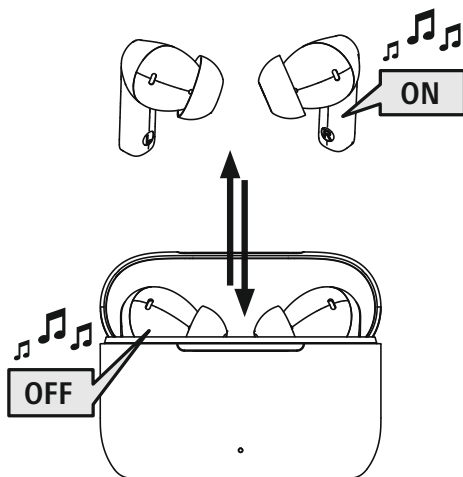

STANDBY

Hinweis – Automatisches Ausschalten der Ohrhörer



Die Ohrhörer sind mit einer Abschaltautomatik ausgestattet. Erfolgt innerhalb von 10 Minuten keine Verbindung zu Ihrem Endgerät, schalten diese automatisch ab.



5. Laden

Hinweis



Entfernen Sie vor dem ersten Aufladen etwaige Schutzfolien von den Ladekontakten der Ohrhörer.

Laden Sie vor dem ersten Gebrauch die Ohrhörer sowie die Ladebox einmal vollständig auf.

1 Ohrhörer einlegen und Ladebox anschließen

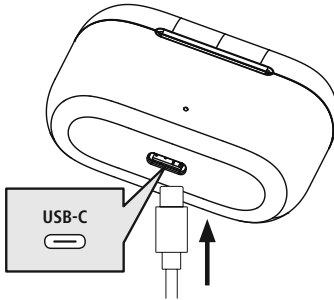

Legen Sie die Ohrhörer in die Ladebox ein. Beachten Sie dabei das seitenrichtige Einlegen der Ohrhörer gemäß der Markierung L/R.

Schließen Sie das beiliegende USB-C-Ladekabel an die Ladebuchse (8) der Ladebox an.

Schließen Sie den freien Stecker des USB-C-Ladekabels an einem geeigneten USB Ladegerät an. Beachten Sie hierzu die Bedienungsanleitung des verwendeten USB Ladegeräts.

2 Ladevorgang Ladebox und Ohrhörer

Die Status LED der Ladebox (2) blinkt während des Ladevorgangs weiß. Nach vollständiger Ladung der Ladebox leuchtet die LED (2) der Ladebox dauerhaft weiß.

Nachdem die Verbindung zum Ladekabel getrennt wurde erlischt die LED (2) der Ladebox.

Die Status LEDs (3) der Ohrhörer leuchten während des Ladevorgangs dauerhaft weiß. Nach vollständiger Ladung der Ohrhörer erlöschen die Status LEDs (3).

Es kann bis zu 1 Stunde (Ohrhörer) und bis zu 2 Stunden (Ladebox) dauern, bis die Akkus vollständig geladen sind.

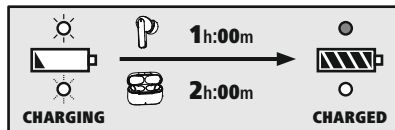

3 Akkukapazität

Ladebox

Bei niedrigem Akkustand blinkt die LED (2).

Ohrhörer

Bei niedrigem Akkustand (< 10%) erfolgt alle 10min die Ansage Battery Low und die LED(3) blinkt alle 5 Sekunden 2mal.

Die tatsächliche Akkulaufzeit variiert je nach Nutzung des Gerätes, den Einstellungen und den Umgebungstemperaturen (Akkus haben eine begrenzte Lebensdauer).

Hinweis



Wenn Sie das Gerät einige Monate lang nicht verwendet haben, kann es 15 – 30 Minuten dauern, bis die Status-LED (2/3) beim Ladevorgang weiß leuchtet.



6. Bluetooth® Verbindung (Pairing)

Hinweis – Pairing



- Stellen Sie sicher, dass Ihr Bluetooth®-fähiges Endgerät eingeschaltet ist und dass Bluetooth® aktiviert ist.
- Beachten Sie hierzu die Bedienungsanleitung Ihres Endgerätes.

Die Ohrhörer und das Endgerät sollten nicht weiter als 1 Meter voneinander entfernt sein. Je geringer der Abstand, desto besser.

Stellen Sie sicher, dass die Ohrhörer eingeschaltet sind.

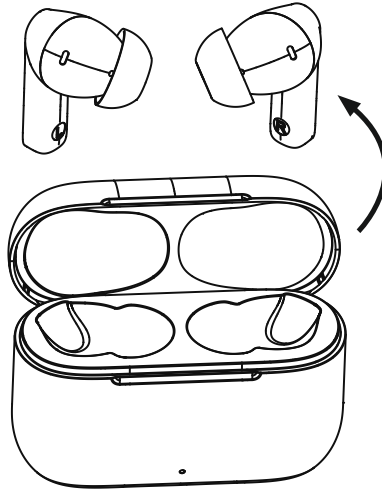

1 Prüfen Sie den Status der Status-LED (3)



Wenn die Status-LED (3) eines Ohrhörers blinkt und die Ansage "Pairing" erfolgt:

Die Ohrhörer suchen nach einer Bluetooth®-Verbindung.



Wenn die Status-LED (3) erlischt und die Ansage "Connected" erfolgt:

Die Ohrhörer sind bereits mit einem Bluetooth®-Endgerät verbunden.



2 Suchen Sie mit Ihrem Endgerät nach den Ohrhörern (nur bei Erstverbindung notwendig)

Öffnen Sie auf Ihrem Endgerät die Bluetooth®-Einstellungen und warten Sie, bis in der Liste der gefundenen Bluetooth® Geräte **Hama Passion Clear II** angezeigt wird.

Wählen Sie **Hama Passion Clear II** aus und warten Sie, bis die Ohrhörer als verbunden in den Bluetooth®-Einstellungen Ihres Endgerätes angezeigt werden. Sie hören einen kurzen Signalton.

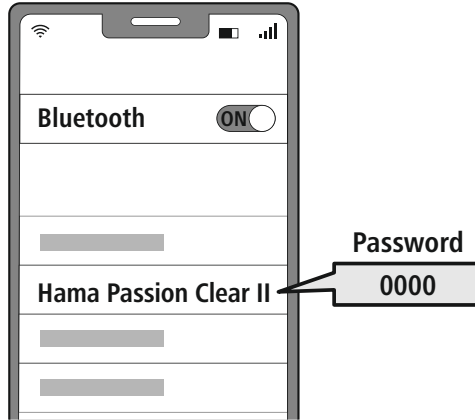

Hinweis – Bluetooth® Passwort

Manche Endgeräte benötigen für die Einrichtung der Verbindung mit einem anderen Bluetooth® Gerät ein Passwort.

- Geben Sie für die Verbindung mit dem Kopfhörer das Passwort **0000** ein, wenn Sie zur Eingabe von Ihrem Endgerät aufgefordert werden.

6.1 Reset-Funktion

Sofern Sie nur die APP-Einstellungen der Ohrhörer (geänderte Tastenfunktionen, geänderter Geräte name etc.) auf Werkseinstellung zurücksetzen wollen, können Sie dies direkt in der APP (Settings) vornehmen.

Um die Ohrhörer vollständig auf Werkseinstellungen zurückzusetzen, trennen Sie zuerst die Bluetooth® Verbindung der Ohrhörer zu Ihrem Endgerät.

Anschließend löschen Sie die Ohrhörer aus der APP (Stift Symbol tippen – im erscheinenden Menü „Das Gerät entfernen“ auswählen) und aus dem Bluetooth® Profil Ihres Endgerätes.



Abschließend tippen Sie 8x den Multi-Touch-Sensor(4) am linken oder rechten Ohrhörer. Sie hören zweimal einen kurzen Signalton.

Die Ohrhörer sind jetzt auf Werkseinstellung zurückgesetzt, alle vorgenommenen Einstellungen und gespeicherten Verbindungen wurden gelöscht.

7. Bedienelemente

Hinweis



- Beachten Sie, dass die Unterstützung einiger Funktionen von Ihrem Endgerät abhängig ist.
- Beachten Sie hierzu die Bedienungsanleitung Ihres Endgerätes.



7.1 Voice Assistant Funktion

Siri/
Google

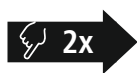

Tippen Sie zweimal den Multifunktions-Touch-Sensor (4) am linken oder rechten Ohrhörer, um eine Kommunikation mit Ihrem Siri oder Google Assistant zu starten. Sie hören einen kurzen Signalton.

Hinweis – Siri



Siri ist nur auf geeigneten Endgeräten mit iOS 5 (ab iPhone 4s) oder höher verfügbar.

Hinweis – Google Assistant



- Der **Google Assistant** ist nur auf geeigneten Endgeräten mit **Android 5.0 oder höher** verfügbar mit Google Play Services, >1.5GB freien Speicher und einer Mindestbildschirmauflösung von 720P.
- Die **Google Assistant App** muss auf Ihrem Endgerät verfügbar sein und als Standardsprachassistent eingestellt sein.



7.2 ANC-Funktion

Die Ohrhörer sind mit einer Active Noise Cancelling Funktion (ANC) ausgestattet, um unerwünschte Umgebungsgeräusche zu reduzieren. Wenn ANC aktiviert ist, können die Geräusche um bis zu -23dB reduziert werden.

ANC
ON/OFF











Drücken Sie dreimal den Multifunktions-Touch-Sensor (4) am linken Ohrhörer, um ANC einzuschalten oder auszuschalten. Sie hören jeweils eine Ansage des gewählten ANC-Modus.











7.3 Freisprechfunktion

Es besteht die Möglichkeit, die Ohrhörer wie eine Freisprecheinrichtung für Ihr Endgerät zu verwenden.

- 1 Anruf tätigen**
Wählen Sie die Nummer direkt über Ihr Endgerät, um einen Anruf zu tätigen.
- 2 Anruf annehmen**
   Tippen Sie während des Gesprächs einmal den Multifunktions-Touch-Sensor (4) am linken oder rechten Ohrhörer, um einen eingehenden Anruf anzunehmen.
- 3 Anruf ablehnen**
   Zum Ablehnen eines eingehenden Anrufs tippen und halten Sie den Multifunktions-Touch-Sensor (4) am linken oder rechten Ohrhörer für ca. 1 Sekunde.
- 4 Anruf beenden**
   Tippen Sie während des Gesprächs einmal den Multifunktions-Touch-Sensor (4) am linken oder rechten Ohrhörer, um den Anruf zu beenden. Sie hören einen kurzen Signalton.
- 5 Wahlwiederholung**
Die zuletzt gewählte Rufnummer können Sie über die Voice Assistant Funktion (7.1) erneut wählen.



7.4 Audiowiedergabe

- 1 Starten Sie die Wiedergabe auf Ihrem Endgerät.**
- 2 Play / Pause**
  Tippen Sie einmal den Multifunktions-Touch-Sensor (4) am linken oder rechten Ohrhörer, um die Audiowiedergabe zu starten oder zu stoppen.
- 3 Nächster Titel**
  Tippen und Halten Sie den Multifunktions-Touch-Sensor (4) am rechten Ohrhörer für 1-2 Sekunden, um zum nächsten Titel zu wechseln.
- 4 Vorheriger Titel**
  Tippen und Halten Sie den Multifunktions-Touch-Sensor (4) am linken Ohrhörer für 1-2 Sekunden, um zum vorherigen Titel zu wechseln.
- 5 Equalizer**
  Drücken Sie dreimal den Multifunktions-Touch-Sensor (4) am rechten Ohrhörer, um den eingestellten Equalizer Modus zu ändern. Sie können über das Headset zwischen 3 EQ Modes (Bass/Vocal/Equal)wählen, Sie hören jeweils eine Ansage des gewählten EQ Modus. Weitere Modi können Sie über die APP an Ihrem Smartphone auswählen.



7.5 Lautstärkeregelung

Die Steuerung der Lautstärke erfolgt über die Voice Assistant Funktion (7.1).

Alternativ können Sie die Lautstärke auch über Ihr Endgerät steuern.



8. Installation der App

- Laden Sie die App „Hama Smart Home“ mithilfe des QR-Codes herunter und installieren Sie diese.



<https://link.hama.com/app/smart-home>

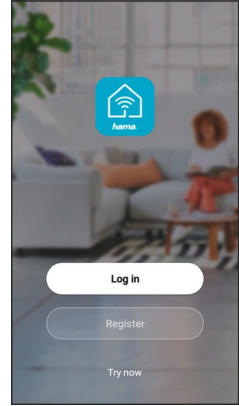

8.1 Einbinden des Produkts in die Hama Smart Home App

Hinweis



Die Ohrhörer müssen zuerst über BT mit Ihrem Smartphone verbunden werden (siehe Kapitel 6).

- Nach der Installation der APP auf „Gerät hinzufügen“ oder „+“ Zeichen tippen

- 1 • Öffnen Sie die App. Ihre Ohrhörer werden automatisch als hinzuzufügendes Gerät vorgeschlagen.
• Alternativ können sie auf „Gerät hinzufügen“ oder „+“ tippen
• Den angezeigten Kopfhörer **Hama Passion Clear II** durch Tippen auf „Hinzufügen“ auswählen.



- 2 • Den Vorgang durch Tippen auf „Erledigt“ abschließen.

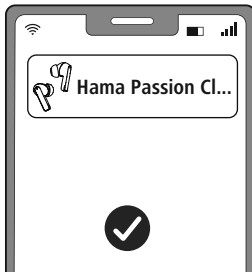

3

- Die Kopfhörer sind jetzt erfolgreich mit der APP verbunden

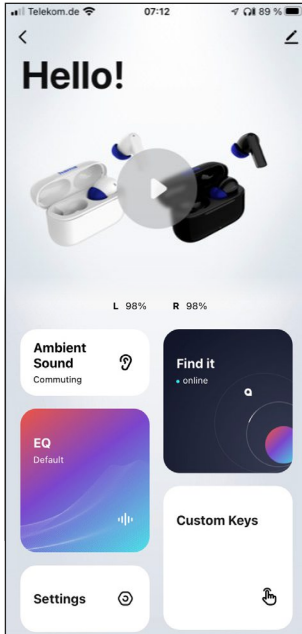

Ambiente Sound

Über das Ambient Sound Menü können Sie bequem die verschiedenen Noise Cancelling Optionen einstellen.

EQ

Das EQ Menü stellt 9 verschiedene, voreingestellte Soundprofile zur Verfügung und gibt Ihnen darüber hinaus auch die Möglichkeit ihre ganz eigene Soundeinstellung vorzunehmen.

Settings

In diesem Menü können verschiedene Systemeinstellungen vorgenommen werden, Einstellen eines Abschaltimers, Änderung des BT-Namens, Zurücksetzen auf Werkseinstellung.

Find it

Die Find It Funktion kann Ihnen helfen Ihre Ohrhörer wieder zu finden in dem sie anzeigt, an welchem Ort Ihre Ohrhörer zuletzt mit Ihrem Smartphone verbunden waren.

Custom Keys

Die Rubrik Custom Keys ermöglicht Ihnen die Touchbefehle an Ihre Präferenz anzupassen.

Stift – Weitere Einstellungen und Systeminformationen

In diesem Menü können Sie weitere Einstellungen vornehmen und können zusätzliche Systeminformation abrufen.

Hinweis

Einstellungen über die APP sind nur möglich während die Ohrhörer über Bluetooth mit Ihrem Endgerät verbunden sind.





9. Technische Daten

| Bluetooth® Ohrhörer | |
|---|---|
| Bluetooth Technologie | Bluetooth® v5.3 |
| Unterstützte Profile | A2DP V1.3, AVRCP V1.6, HFP V1.7, HSP |
| Frequenz für die Bluetooth®-Übertragungen | 2402 – 2480 MHz |
| Reichweite | < 10 m |
| Akku | |
| Batterietyp | 3,7V Li-Polymer |
| Min. Kapazität Ohrhörer / Ladebox | 37 mAh / 450 mAh |
| Stromaufnahme Ladebox | max. 5 V $\overline{\text{---}}$ 200 mA |
| Aufladezeit Ohrhörer | ~ 1 h |
| Aufladezeit Ladebox | ~ 2 h |
| Ruhezustand * | ~ 150 d |
| ANC | -23 dB |
| Gesprächszeit/Musikzeit (Ladebox) / ANC an* | ~ 4 h (+12 h) |
| Gesprächszeit/Musikzeit (Ladebox) / ANC aus* | ~ 5 h (+15 h) |
| ANC an | ~ 8 h (+24 h) |
| Gewicht Ohrhörer | ca. 4g je Ohrhörer |
| Gewicht Ladebox inkl. Ohrhörer | ca. 45g |

* nach voller Ladung



10. Wartung und Pflege

Reinigen Sie dieses Produkt nur mit einem fusselfreien, leicht feuchten Tuch und verwenden Sie keine aggressiven Reiniger.

11. Haftungsausschluss

Die Hama GmbH & Co KG übernimmt keinerlei Haftung oder Gewährleistung für Schäden, die aus unsachgemäßer Installation, Montage und unsachgemäßem Gebrauch des Produktes oder einer Nichtbeachtung der Bedienungsanleitung und/oder der Sicherheitshinweise resultieren.

12. Service und Support

Bitte wenden Sie sich bei Fragen zum Produkt gerne an die Hama-Produktberatung.

Hotline: +49 9091 502-0 (Deu/Eng)

Weitere Supportinformationen finden Sie hier: www.hama.com

13. Entsorgungshinweise

Hinweis zum Umweltschutz:



Ab dem Zeitpunkt der Umsetzung der europäischen Richtlinien 2012/19/EU und 2006/66/EG in nationales Recht gilt folgendes:

Elektrische und elektronische Geräte sowie Batterien dürfen nicht mit dem Hausmüll entsorgt werden. Der Verbraucher ist gesetzlich verpflichtet, elektrische und elektronische Geräte sowie Batterien am Ende ihrer Lebensdauer an den dafür eingerichteten, öffentlichen Sammelstellen oder an die Verkaufsstelle zurückzugeben. Einzelheiten dazu regelt das jeweilige Landesrecht. Das Symbol auf dem Produkt, der Gebrauchsanleitung oder der Verpackung weist auf diese Bestimmungen hin. Mit der Wiederverwertung, der stofflichen Verwertung oder anderen Formen der Verwertung von Altgeräten/ Batterien leisten Sie einen wichtigen Beitrag zum Schutz unserer Umwelt.

14. Konformitätserklärung



Hiermit erklärt die Hama GmbH & Co KG, dass der Funkanlagentyp [00184178, 00184179] der Richtlinie 2014/53/EU entspricht. Der vollständige Text der EU-Konformitätserklärung ist unter der folgenden Internetadresse verfügbar:

<https://de.hama.com> → 🔍 → **00184178** → **Downloadss**

| | |
|-------------------------------------|---------------------|
| Frequenzband/Frequenzbänder | 2402 MHz – 2480 MHz |
| Abgestrahlte maximale Sendeleistung | 2.5 mW |

F Mode d'emploi



Nous vous remercions d'avoir choisi un produit Hama !

Veuillez prendre le temps de lire l'ensemble des remarques et consignes suivantes. Veuillez conserver ce mode d'emploi à portée de main afin de pouvoir le consulter en cas de besoin. Transmettez-le au nouveau propriétaire avec l'appareil le cas échéant.

Éléments de commande et d'affichage

1. Boîtier de charge
2. LED d'état du boîtier de charge
3. LED d'état des écouteurs
4. Détecteur tactile multifonctions
5. Embout silicone
6. Contacts de charge
7. Microphone
8. Port USB-C

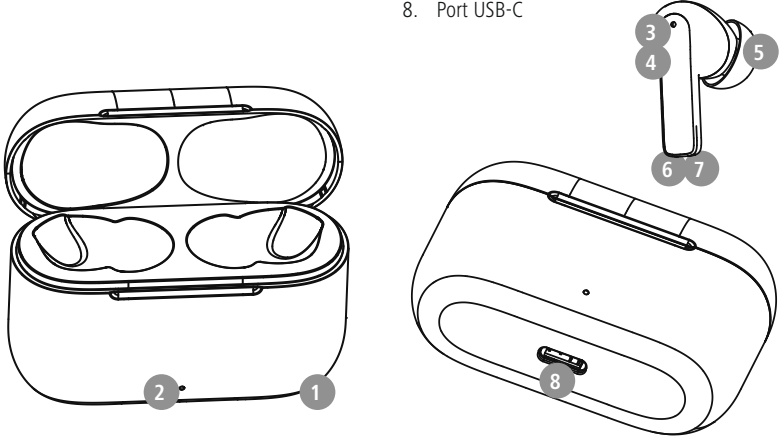

1. Explication des symboles d'avertissement et des remarques

Avertissement



Ce symbole est utilisé pour indiquer des consignes de sécurité ou pour attirer votre attention sur des dangers et risques particuliers.

Remarque



Ce symbole est utilisé pour indiquer des informations supplémentaires ou des remarques importantes.

2. Contenu de l'emballage

- 1 paire d'écouteurs True Wireless Bluetooth® "Passion Clear II"
- 1 boîtier de charge
- 1 câble de charge USB-C
- 3 paires d'embout de différentes tailles (S/M/L)
- 1 notice d'utilisation
- 1 notice de mises en garde et de sécurité

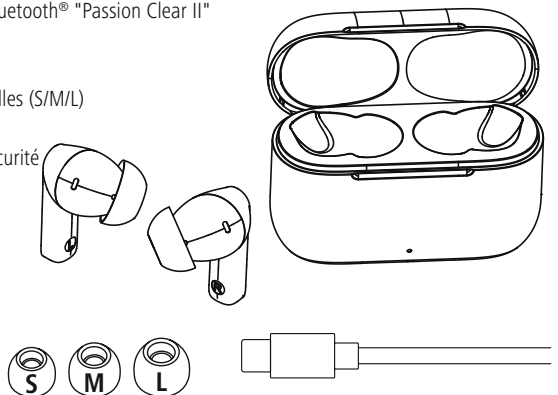
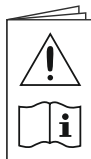



3. Consignes de sécurité

- Ce produit est destiné à une utilisation domestique non commerciale.
- L'emploi du produit est exclusivement réservé à sa fonction prévue.
- Les enfants doivent être surveillés afin de s'assurer qu'ils ne jouent pas avec le produit.
- N'utilisez pas le produit dans des zones où les appareils électroniques ne sont pas autorisés.
- Ne tentez pas de réparer le produit vous-même ni d'effectuer des travaux d'entretien. Déléguez tous travaux d'entretien à des techniciens qualifiés.
- Ne tentez pas d'ouvrir le produit en cas de détérioration et cessez de l'utiliser.
- Ne pliez pas et n'écrasez pas le câble.
- Protégez le produit des secousses violentes et évitez tout choc ou toute chute.
- Recyclez les matériaux d'emballage conformément aux prescriptions locales en vigueur.
- N'apportez aucune modification au produit. Toute modification vous ferait perdre vos droits de garantie.
- Protégez le produit de toute saleté, humidité, surchauffe et utilisez-le uniquement dans des environnements secs.
- N'utilisez pas le produit à proximité immédiate d'un chauffage, d'autres sources de chaleur ou à la lumière directe du soleil.
- Utilisez l'article dans des conditions climatiques modérées uniquement.
- Cet appareil, comme tout appareil électrique, doit être gardé hors de portée des enfants !
- N'utilisez pas le produit en dehors des limites de puissance indiquées dans les caractéristiques techniques.
- N'utilisez pas l'appareil dans un environnement humide et évitez les projections d'eau.
- Ne vous laissez pas distraire par votre produit sur la route en voiture ou avec votre équipement sportif et soyez attentifs aux conditions de circulation et à votre environnement.
- La batterie est installée de manière permanente et ne peut pas être retirée ; éliminer l'ensemble du produit conformément aux dispositions légales.
- Ne jetez pas la batterie ou le produit au feu.

- Ne modifiez pas et/ou ne déformez/chauffez/démontez pas les batteries/piles.
- N'utilisez pas le produit pendant le processus de charge !

Avertissement - Batterie



- Utilisez exclusivement un chargeur approprié ou une connexion USB pour la recharge.
- N'utilisez plus des chargeurs ou des ports USB défectueux et n'essayez pas de les réparer.
- Ne surchargez ou ne déchargez pas totalement le produit.
- Évitez le stockage, le chargement et l'utilisation du produit à des températures extrêmes et à des pressions atmosphériques extrêmement basses (comme en haute altitude par exemple).
- Rechargez régulièrement (au moins tous les trois mois) si l'appareil est entreposé pendant une période prolongée.

Avertissement - Aimants



- Ce produit génère des champs magnétiques. Avant d'utiliser ce produit, toute personne portant un stimulateur cardiaque doit se faire conseiller par un médecin car le fonctionnement du stimulateur cardiaque pourrait en être affecté.
- Ne rangez pas de cartes bancaires ou similaires avec bandes magnétiques à proximité du boîtier de charge ou des écouteurs. Les données des cartes sont susceptibles d'être endommagées, voire supprimées.

Avertissement : volume excessif



- Pression sonore élevée !
- Il existe un risque de troubles auditifs.
- Afin d'éviter toute perte d'audition, évitez l'écoute à un volume élevé pendant de longues périodes.
- Maintenez toujours le volume à un niveau raisonnable. Un volume excessif - même à courte durée - est susceptible d'endommager votre ouïe.
- L'utilisation du produit limite votre perception des bruits ambiants. N'utilisez donc aucun véhicule ou aucune machine pendant son utilisation.





4. Mise en marche/arrêt

ON

Lorsqu'ils sont retirés du boîtier de charge, les écouteurs s'allument automatiquement et commencent le processus de couplage.

Alternative :



maintenez la pression sur le détecteur tactile multifonctions au niveau des écouteurs gauche et droit (4) pendant environ 3 secondes jusqu'à ce que vous entendiez l'annonce "Power On".

OFF

Pour les éteindre, il vous suffit de replacer les écouteurs dans le boîtier de charge. Veillez à faire attention au sens d'insertion en respectant le marquage L/R.

Sinon,



alors que les écouteurs sont allumés, appuyez longuement sur le détecteur tactile multifonctions (4) au niveau de l'écouteur gauche ou droit, pendant environ 5 secondes, jusqu'à ce que vous entendiez l'annonce "Power off".

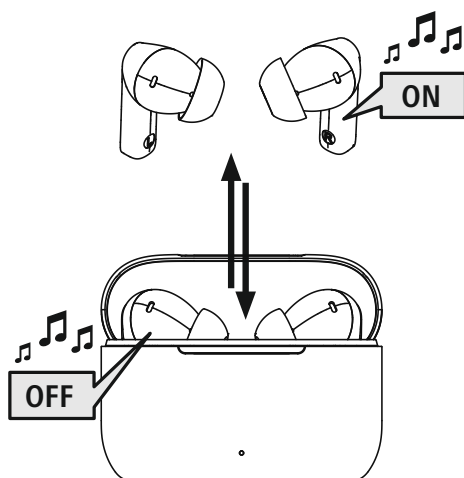

STANDBY

Remarque – Arrêt automatique des écouteurs



Les écouteurs sont dotés d'un système d'arrêt automatique. Ils se désactivent ainsi automatiquement en l'absence de connexion à votre appareil pendant 10 minutes.



5. Chargement

Remarque



Avant le premier chargement, retirez les éventuels films de protection des contacts de chargement des écouteurs.

Chargez complètement les écouteurs et le boîtier de charge une fois avant leur première utilisation.

1 Mise en place des écouteurs et raccordement du boîtier

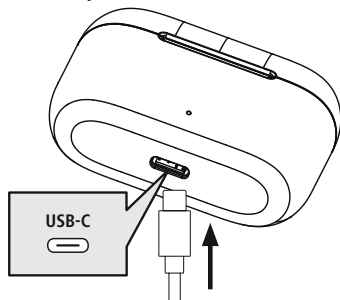

Placez les écouteurs dans le boîtier de charge. Veillez à faire attention au sens d'insertion en respectant le marquage L/R.

Raccordez le câble de charge USB-C fourni au port de charge (8) du boîtier de charge.

Branchez la fiche libre du câble de charge USB-C à un chargeur USB approprié. Reportez-vous pour ce faire au mode d'emploi du chargeur USB que vous utilisez.

2 Processus de charge du boîtier de charge et des écouteurs

La LED d'état du boîtier de charge (2) clignote en blanc pendant le processus de charge. Après le chargement complet du boîtier de charge, la LED (2) du boîtier de charge s'allume de façon fixe en blanc.

Une fois que la connexion au câble de charge a été coupée, la LED (2) du boîtier de charge s'éteint.

Les LED d'état (3) des écouteurs s'allument de façon fixe en blanc pendant le processus de charge. Après un chargement complet des écouteurs, les LED d'état (3) s'éteignent.

Le chargement complet des batteries peut prendre jusqu'à 1 heure (écouteurs) et jusqu'à 2 heures (boîtier de charge).

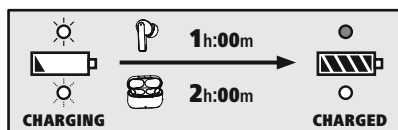

3 Capacité de la batterie

Boîtier de charge

En cas de batterie faible, la LED (2) clignote.

Écouteurs

Lorsque l'état de la batterie est faible (< 10%), l'annonce Battery Low est émise toutes les 10 minutes et la LED(3) clignote 2 fois toutes les 5 secondes.

La durée de fonctionnement effective de la batterie varie selon l'utilisation de l'appareil, les réglages et les températures ambiantes (les batteries ont une durée de vie limitée).

Remarque



Lorsque l'appareil reste inutilisé pendant quelques mois, il peut s'écouler 15 à 30 minutes avant que la LED d'état (2/3) ne s'allume en blanc lors du processus de charge.



6. Connexion Bluetooth® (couplage)

Remarque – Couplage



- Assurez-vous que votre appareil compatible Bluetooth® est allumé et que le Bluetooth® est activé.
- Veuillez consulter le mode d'emploi de votre appareil final à ce sujet.

Les écouteurs et l'appareil final ne doivent pas se trouver à plus de 1 mètre les uns des autres. Plus la distance est réduite, mieux c'est.

Assurez-vous que les écouteurs sont en marche.

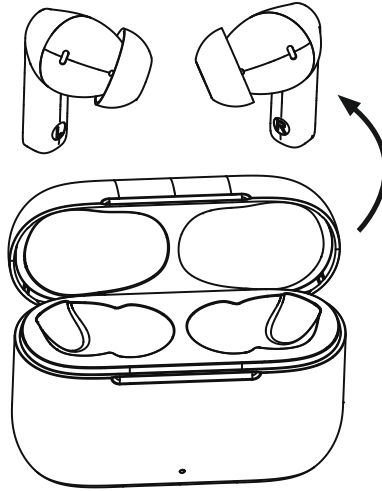

1 Vérifiez le statut de la LED d'état (3)



Lorsque la LED d'état (3) d'un écouteur clignote et que vous entendez l'annonce "Pairing" (couplage) :

les écouteurs recherchent une connexion Bluetooth®.



Lorsque la LED d'état (3) s'éteint et que l'annonce "Connected" retentit :

les écouteurs sont déjà connectés à un appareil Bluetooth®.



2 Recherchez les écouteurs avec votre appareil (uniquement nécessaire lors de la première connexion)

Ouvrez les réglages Bluetooth® sur votre appareil et attendez que l'appareil apparaisse dans la liste des appareils Bluetooth® **Hama Passion Clear II** détectés.

Sélectionnez **Hama Passion Clear II**, puis patientez jusqu'à ce que les écouteurs apparaissent comme étant connectés dans les réglages Bluetooth® de votre appareil. Vous entendrez alors un bref signal sonore.

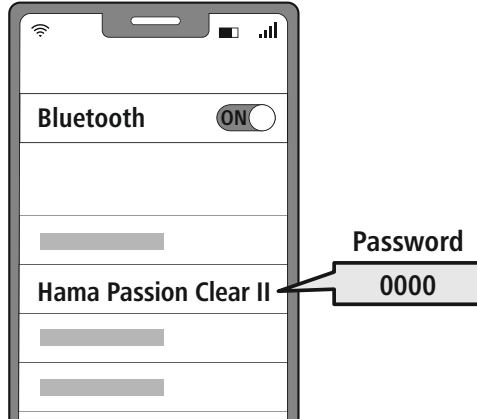

Remarque – Mot de passe Bluetooth®

Certains appareils finaux requièrent un mot de passe pour l'établissement de la connexion avec un appareil Bluetooth®.

- Saisissez le mot de passe **0000** lors de la connexion avec les écouteurs dans le cas où l'appareil final exige la saisie d'un mot de passe.

6.1 Fonction de réinitialisation

Dans la mesure où vous souhaitez uniquement réinitialiser les réglages APP des écouteurs (fonctions des touches modifiées, nom de l'appareil modifié, etc.) aux réglages d'usine, vous pouvez le faire directement dans l'APP (Settings).

Pour réinitialiser complètement les écouteurs aux réglages d'usine, coupez d'abord la connexion Bluetooth® entre les écouteurs et votre appareil.

Ensuite, supprimez les écouteurs de l'APP (appuyez sur l'icône du stylo - sélectionnez "Supprimer l'appareil" dans le menu qui s'affiche) et dans le profil Bluetooth® de votre appareil.



Appuyez 8 fois sur le détecteur tactile multifonctions (4) de l'écouteur gauche ou droit. Vous entendrez alors un bref signal sonore deux fois.

Les écouteurs sont maintenant réinitialisés aux réglages d'usine, tous les réglages effectués et les connexions enregistrées ont été effacés.

7. Éléments de commande

Remarque

- Veuillez noter que la compatibilité de chaque fonction dépend de votre appareil.
- Veuillez consulter le mode d'emploi de votre appareil final à ce sujet.



7.1 Fonction d'assistant vocal

Siri/
Google

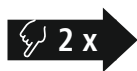

Appuyez deux fois sur le détecteur tactile multifonctions (4) au niveau de l'écouteur gauche ou droit afin de commencer à communiquer avec Siri ou votre Assistant Google. Vous entendrez alors un bref signal sonore.

Remarque – Siri

Siri est uniquement disponible sur les appareils disposant d'iOS 5 (à partir de l'iPhone 4s) ou d'une version ultérieure.



Remarque – Assistant Google

- L'**Assistant Google** est uniquement disponible sur des appareils adaptés disposant d'**Android 5.0 ou d'une version ultérieure** avec Google Play Services, > 1,5 GO de mémoire disponible et une résolution d'écran minimale de 720P.
- L'**application Assistant Google** doit être disponible sur votre appareil et être paramétrée comme assistant vocal standard.



7.2 Fonction ANC

Les écouteurs sont équipés d'une fonction de réduction active du bruit (ANC) afin de réduire les bruits indésirables de l'environnement. Lorsque l'ANC est activée, les bruits peuvent être réduits de -23dB au maximum.

ANC
ON/OFF











Appuyez trois fois sur le détecteur tactile multifonctions (4) au niveau de l'écouteur gauche pour activer ou désactiver l'ANC. Vous entendrez à chaque fois une annonce du mode ANC sélectionné.





7.3 Fonction mains-libres

Il est possible d'utiliser les écouteurs comme un kit mains libres pour votre appareil final.

- 1 Passer des appels**
Composez le numéro directement sur votre appareil final afin de passer un appel.
- 2 Répondre à un appel**
   Pendant un appel, appuyez une fois sur le détecteur tactile multifonctions (4) de l'écouteur gauche ou droit pour répondre à un appel entrant.
- 3 Refuser un appel**
   Afin de refuser un appel entrant et maintenez la pression sur le détecteur tactile multifonctions (4) au niveau de l'écouteur gauche ou droit pendant environ 1 seconde.
- 4 Terminer l'appel**
   Pendant la conversation, appuyez deux fois sur le détecteur tactile multifonctions (4) de l'écouteur gauche ou droit afin de terminer appel. Vous entendrez alors un bref signal sonore.
- 5 Répétition du dernier appel**
Vous pouvez recomposer le dernier numéro appelé via la fonction d'assistant vocal (7.1).



7.4 Lecture audio

1 Lancez la lecture sur votre appareil final.

2 Lecture/pause



Appuyez une fois sur le détecteur tactile multifonctions (4) au niveau de l'écouteur gauche ou droit afin de commencer ou d'arrêter la lecture audio.

3 Titre suivant



Appuyez et maintenez la pression sur le détecteur tactile multifonctions (4) au niveau de l'écouteur droit pendant environ 1 à 2 secondes afin de passer au titre suivant.

4 Titre précédent



Appuyez sur le détecteur tactile multifonctions (4) de l'écouteur gauche pendant 1 à 2 secondes afin de passer au titre précédent.

5 Égaliseur



Appuyez trois fois sur le détecteur tactile multifonctions (4) de l'écouteur droit afin de changer de mode d'égaliseur. Vous pouvez choisir entre 3 modes EQ (Bass/Vocal/Equal) via le casque micro, vous entendrez à chaque fois une annonce du mode EQ choisi. Vous pouvez sélectionner d'autres modes via l'APP sur votre smartphone.



7.5 Réglage du volume

La commande du volume s'effectue via la fonction d'assistant vocal (7.1).

Vous pouvez également commander le volume par l'intermédiaire de votre appareil final.



8. Installation de l'application

- Téléchargez et installez l'application "Hama Smart Home" à l'aide du code QR.



<https://link.hama.com/app/smart-home>

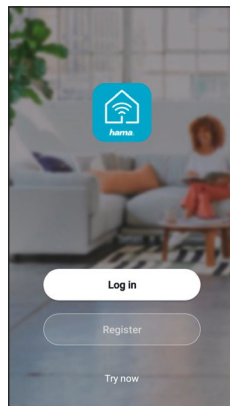

8.1 Intégrer le produit dans l'application Hama Smart Home

Remarque

Les écouteurs doivent d'abord être connectés à votre smartphone via BT (voir chapitre 6).



- Après l'installation de l'application, appuyez sur "Ajouter un appareil" ou sur le signe "+"

1

- Ouvrez l'application. Vos écouteurs sont automatiquement proposés comme appareil à ajouter.
- Vous pouvez également appuyer sur "Ajouter un appareil" ou "+"
- Sélectionnez les écouteurs affichés **Hama Passion Clear II** en appuyant sur "Ajouter".

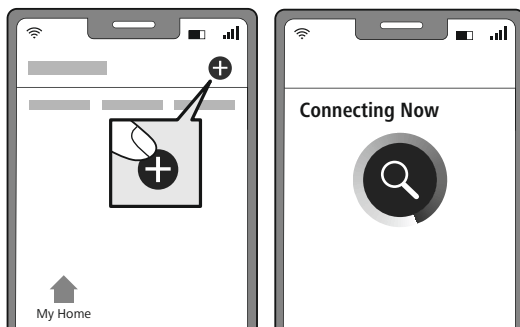

2

- Terminez le processus en appuyant sur "Terminé".



- 3 • Les écouteurs sont maintenant connectés avec succès à l'application.

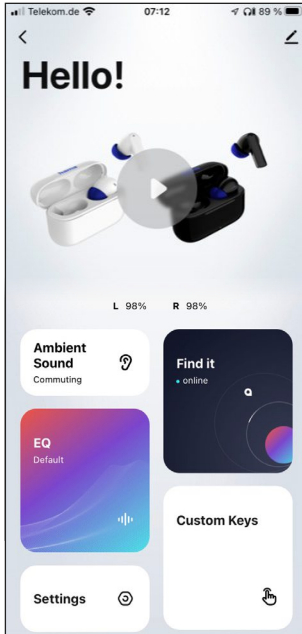

Ambiance sonore

Le menu Ambient Sound (Ambiance sonore) permet de régler facilement les différentes options de réduction du bruit (Noise Cancelling).

EQ

Le menu EQ propose 9 profils sonores différents prédéfinis et vous donne, de plus, la possibilité de régler votre propre son.

Settings

Ce menu permet d'effectuer différents réglages du système, de régler une minuterie d'arrêt, de modifier le nom BT ou de réinitialiser les réglages d'usine.

Find it

La fonction de localisation Find It peut vous aider à retrouver vos écouteurs en vous indiquant le dernier endroit où ils ont été connectés à votre smartphone.

Custom Keys (Touches personnalisées)

La rubrique Custom Keys vous permet d'adapter les commandes tactiles à vos préférences.

Stylo - Autres réglages et informations système

Ce menu vous permet d'effectuer d'autres réglages et de consulter des informations supplémentaires sur le système.

Remarque

Les réglages via l'application ne sont possibles que lorsque les écouteurs sont connectés à votre terminal via Bluetooth.





9. Caractéristiques techniques

| Écouteurs Bluetooth® | |
|---|---|
| Technologie Bluetooth | Bluetooth® v5.3 |
| Profils pris en charge | A2DP V1.3, AVRCP V1.6, HFP V1.7, HSP |
| Fréquence pour le Bluetooth®- Bluetooth® | 2 402 – 2480 MHz |
| Portée | < 10 m |
| Batterie | |
| Type de pile | 3,7 V lithium-polymère |
| Capacité min. Écouteurs/boîtier de charge | 37 mAh/450 mAh |
| Consommation de courant du boîtier de charge | max. 5 V $\overline{\text{---}}$ 200 mA |
| Temps de charge des écouteurs | ~ 1 h |
| Temps de charge du boîtier de charge | ~ 2 h |
| Mode veille * | ~ 150 j |
| ANC | -23 dB |
| Durée de conversation/durée d'écoute de musique (boîtier de charge)/ANC activé* | ~ 4 h (+12 h) |
| Durée de conversation/durée d'écoute de musique (boîtier de charge)/ANC désactivé* | ~ 5 h (+15 h) |
| ANC activé | ~ 8 h (+24 h) |
| Poids des écouteurs | Environ 4 g chaque |
| Poids du boîtier de charge avec les écouteurs | Environ 45 g |

* après une charge complète



10. Soins et entretien

Nettoyez le produit uniquement à l'aide d'un chiffon non pelucheux légèrement humide ; évitez tout détergent agressif.

11. Exclusion de responsabilité

La société Hama GmbH & Co KG décline toute responsabilité en cas de dommages provoqués par une installation, un montage ou une utilisation non conformes du produit ou encore provoqués par le non-respect des consignes du mode d'emploi et/ou des consignes de sécurité.

12. Service clientèle et assistance

En cas de question concernant le produit, veuillez vous adresser au service de conseil produits de Hama. Ligne téléphonique directe : +49 9091 502-0 (allemand/anglais)

Vous trouverez de plus amples informations concernant l'assistance sur notre site internet : www.hama.com

13. Consignes de recyclage

Remarques concernant la protection de l'environnement :



Conformément aux directives européennes 2012/19/UE et 2006/66/CE, les règles suivantes doivent être appliquées dans le droit national :

les appareils électriques et électroniques ainsi que les piles ne doivent pas être éliminés avec les déchets ménagers. Le consommateur doit retourner le produit/les batteries usagé(e) aux points de collecte prévus à cet effet. Il peut aussi les remettre à un revendeur. Les détails à ce sujet sont régis par la législation de chaque pays. Le pictogramme "picto" présent sur le produit, son manuel d'utilisation ou son emballage indique que le produit est soumis à cette réglementation. En permettant le recyclage des matériaux et des piles ou toute autre forme de valorisation d'anciens appareils, le consommateur apporte une contribution importante à la protection de notre environnement.

14. Déclaration de conformité



Le soussigné, Hama GmbH & Co KG, déclare que l'équipement radioélectrique du type [00184178, 00184179] est conforme à la directive 2014/53/UE. Le texte complet de la déclaration UE de conformité est disponible à l'adresse internet suivante :

<https://fr.hama.com> ➔ 🔍 ➔ **00184178** ➔ Téléchargements

| | |
|-------------------------------------|-----------------------|
| Bandes de fréquences | 2 402 MHz – 2 480 MHz |
| Puissance d'émission émise maximale | 2,5 mW |

E Instrucciones de uso



Gracias por adquirir un producto de Hama. Lea primero las siguientes instrucciones e indicaciones. Después, guarde estas instrucciones de manejo en un lugar seguro para poder consultarlas cuando sea necesario. Si vende el aparato, entregue estas instrucciones de manejo al nuevo propietario.

Elementos de control e indicadores

1. Estación de carga
2. LED de estado de la estación de carga
3. LED de estado de los auriculares
4. Sensor táctil multifunción
5. Almohadilla de silicona para los oídos
6. Contacto de carga
7. Micrófono
8. Puerto USB-C

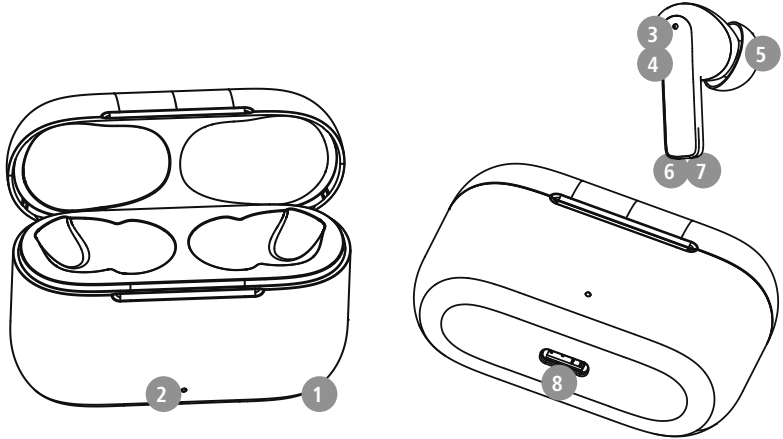

1. Explicación de los símbolos de aviso y de las indicaciones

Advertencia

Se utiliza para identificar indicaciones de seguridad o para llamar la atención sobre peligros y riesgos especiales.



Nota

Se utiliza para indicar información adicional o indicaciones importantes.



2. Contenido del paquete

- 1x auriculares True Wireless Bluetooth® "Passion Clear II"
- 1x estación de carga
- 1x cable de carga USB-C
- Tres pares de almohadillas para oído de diferentes tallas (S, M, L)
- 1x guía de inicio rápido
- 1x documento de advertencias e instrucciones de seguridad

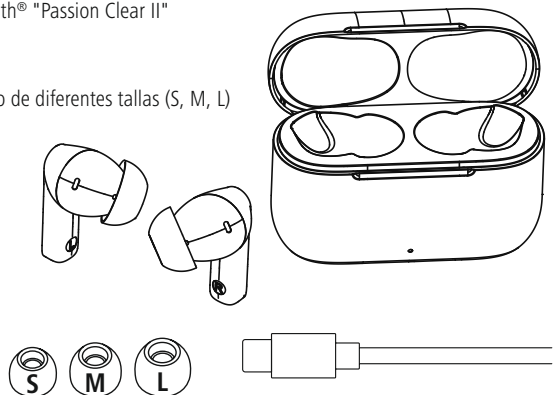



3. Indicaciones de seguridad

- Este producto está previsto para usarlo en el ámbito privado y no comercial del hogar.
- Utilice el producto exclusivamente para el fin previsto.
- Evite que los niños jueguen con el producto.
- No utilice el producto en áreas donde no se permitan aparatos electrónicos.
- No intente mantener ni reparar el producto por cuenta propia. Encargue cualquier trabajo de mantenimiento al personal especializado competente.
- No abra el producto ni siga utilizándolo en caso de presentar daños.
- No pliegue ni aplaste el cable.
- No deje caer el producto ni lo someta a sacudidas fuertes.
- Deseche el material de embalaje de conformidad con las normativas locales vigentes en materia de eliminación de desechos.
- No realice cambios en el producto. Ello conllevaría la pérdida de todos los derechos de garantía.
- Proteja el producto de la suciedad, la humedad y el sobrecalentamiento y utilícelo solo en entornos secos.
- No utilice el producto junto a sistemas de calefacción, otras fuentes de calor ni expuesto a la luz solar directa.
- Use el artículo únicamente cuando las condiciones climáticas sean moderadas.
- Este producto, como todos los productos eléctricos, no debe estar en manos de los niños.
- No utilice el producto fuera de los límites de potencia indicados en los datos técnicos.
- No utilice el producto en entornos húmedos y evite el contacto con las salpicaduras de agua.
- No permite que su producto le distraiga si, por ejemplo, está conduciendo un automóvil o usando equipos deportivos, y preste atención al tráfico y el entorno que le rodea.
- La batería está instalada de manera permanente y no puede retirarse; deseche el producto de manera íntegra de conformidad con las disposiciones legales vigentes.
- No eche la batería o el producto al fuego.

- No modifique ni deforme/caliente/desensamble las pilas recargables/baterías.
- No use el producto durante el proceso de carga.

Aviso: batería



- Utilice únicamente cargadores adecuados o conexiones USB para cargar el dispositivo.
- No utilice cargadores ni conexiones USB defectuosos; asimismo, no intente repararlos.
- No sobrecargue ni descargue totalmente el producto.
- Evite almacenar, cargar o usar las pilas en condiciones de temperatura extrema o de presión atmosférica extremadamente baja como, por ejemplo, a grandes alturas.
- Recárguelo con regularidad (al menos cada tres meses) si va a estar almacenado durante mucho tiempo.

Advertencia - Magnetismo



- El producto genera campos magnéticos. Antes de utilizar este producto, aquellas personas con marcapasos deberán consultar a un médico si la función del marcapasos podría verse afectada.
- No guarde las tarjetas de crédito o similares que cuenten con bandas magnéticas cerca de la estación de carga o de los auriculares. Los datos de las tarjetas pueden sufrir deterioros o incluso borrarse por completo.

Advertencia - Volumen alto



- ¡Alta presión acústica!
- Existe el riesgo de que se produzcan daños auditivos.
- Para prevenir una pérdida de audición, evite escuchar a altos niveles de volumen durante largos períodos de tiempo.
- Mantenga siempre el volumen a un nivel razonable. Los volúmenes altos pueden causar daños auditivos, también en caso de exposición breve a ellos.
- El uso del producto le limita la percepción de ruidos del entorno. Por ello, mientras los utiliza no conduzca o use máquinas.





4. Encendido/ apagado

ON Al sacarlos de la estación de carga, los auriculares se encienden automáticamente e inician el proceso de emparejamiento.

De manera alternativa:



Mantenga pulsado el sensor táctil multifunción (4) de los auriculares izquierdo y derecho durante unos 2-3 segundos hasta que oiga la señal "Power On".

OFF Para apagarlo, simplemente vuelva a colocar los auriculares en la estación de carga. Asegúrese de que los auriculares estén colocados en el lado correcto según la indicación L/R (izquierda/derecha).

De manera alternativa:



Durante el funcionamiento, mantenga pulsado el sensor táctil multifunción (4) del auricular izquierdo o derecho durante aproximadamente 5 segundos hasta que oiga la señal "Power off".

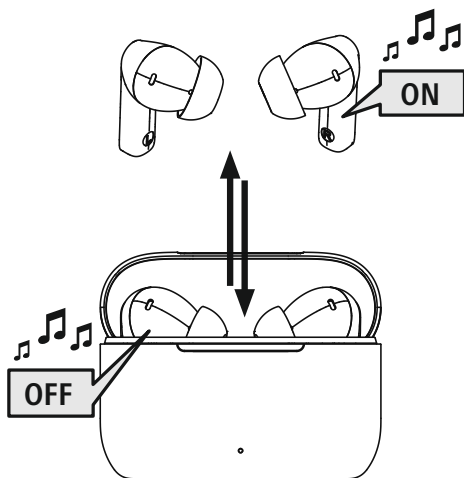

Nota – Apagado automático de los auriculares



Los auriculares cuentan con una función de apagado automático. Tras 10 minutos sin conexión con el dispositivo terminal, se apagan automáticamente.



5. Carga

Nota



Antes de cargarlos por primera vez, retire la película protectora de los contactos de carga de los auriculares.

Cargue los auriculares por completo antes de utilizarlos por primera vez.

1 Insertar los auriculares y conectar la estación de carga

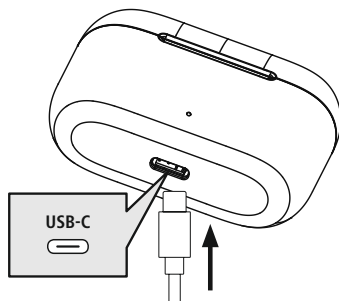

Coloque los auriculares en la estación de carga. Asegúrese de que los auriculares estén colocados en el lado correcto según la indicación L/R (izquierda/derecha).

Conecte el cable USB-C suministrado a la toma de carga (8) de la estación de carga.

Conecte el conector libre del cable de carga USB-C a un cargador con USB adecuado. Consulte el manual de instrucciones del cargador USB utilizado.

2 Proceso de carga de la estación de carga y los auriculares

El LED de estado de la estación de carga (2) parpadea en blanco durante el proceso de carga. Cuando la estación de carga está completamente cargada, el LED (2) de la estación se ilumina permanentemente en blanco.

Una vez desconectada la conexión con el cable de carga, el LED (2) de la estación de carga se apaga.

Los LED de estado (3) de los auriculares se iluminan continuamente en blanco durante el proceso de carga. Cuando los auriculares están completamente cargados, se apagan los LED de estado (3).

La carga completa de las baterías puede tardar hasta 1 hora (auriculares) o hasta 2 horas (estación de carga).

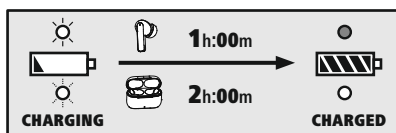

3 Capacidad de la batería

Estación de carga

Cuando el nivel de carga es bajo, el LED (2) parpadea.

Auriculares

Cuando el nivel de batería es bajo (< 10%), aparece la señal "Battery Low" y el LED (3) parpadea dos veces cada 5 segundos.

La duración real de la batería varía en función del uso del dispositivo, los ajustes y la temperatura ambiente (las baterías tienen una vida limitada).

Nota



Si no ha usado el dispositivo durante varios meses, puede tardar de 15 a 30 minutos antes de que la luz LED de estado (2/3) se ilumine en blanco durante la carga.



6. Conexión Bluetooth® (emparejamiento)

Nota – Emparejamiento



- Asegúrese de que su terminal compatible con Bluetooth® está encendido y de que se ha activado el modo Bluetooth®.
- Observe también las instrucciones de uso de su terminal.

Los auriculares y el terminal no deben estar a más de 1 metro de distancia. Cuanto menor sea la distancia, mejor funcionamiento.

Asegúrese de que los auriculares están encendidos.

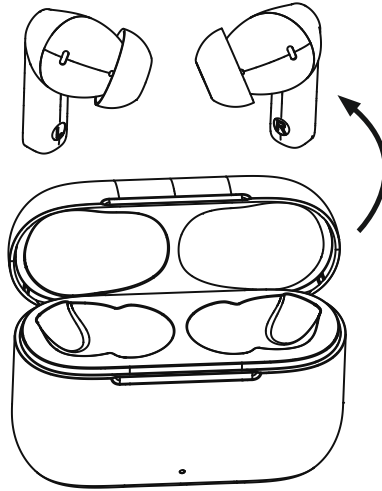

1 Compruebe el LED de estado (3)



Cuando el LED de estado (3) de un auricular parpadea y se emite la señal "Pairing":

los auriculares están buscando una conexión Bluetooth®.



Cuando se apaga el LED de estado (3) y suena la señal "Connected":

los auriculares ya están conectados a un terminal Bluetooth®.



2 Busque los auriculares con su dispositivo terminal (sólo necesario para la conexión inicial)

Abra los ajustes de Bluetooth® en su terminal y espere hasta que aparezca **Hama Passion Clear II** en la lista de dispositivos Bluetooth® encontrados.

Seleccione **Hama Passion Clear II** espere hasta que los auriculares se muestren como conectados en la configuración Bluetooth de su terminal. Escuchará una breve señal.

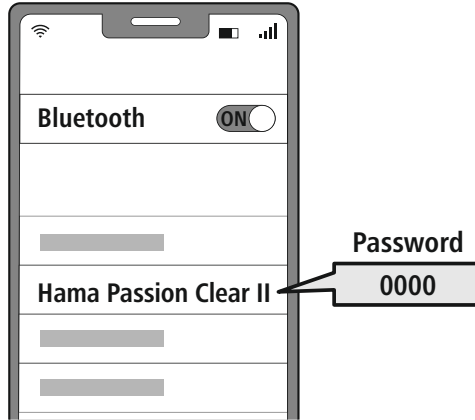

Nota – contraseña para Bluetooth®

Algunos terminales requieren una contraseña para la configuración de la conexión con otro dispositivo Bluetooth®.

- Introduzca la contraseña **0000** para conectar el correspondiente terminal a los auriculares si el terminal lo requiere.

6.1 Función de reinicio

Si solo desea restablecer los ajustes de la APP de los auriculares (cambiar las funciones de los botones, cambiar el nombre del dispositivo, etc.) a los ajustes de fábrica, puede hacerlo directamente en la APP (Ajustes).

Para restablecer completamente los auriculares a los ajustes de fábrica, desconecte primero la conexión Bluetooth® entre los auriculares y su dispositivo final.

A continuación, elimine los auriculares de la aplicación (toque el icono del lápiz y seleccione "Eliminar el dispositivo" en el menú que aparece) y del perfil Bluetooth® de su terminal.



A continuación, pulse 8 veces el sensor táctil multifunción (4) del auricular izquierdo o derecho. Escuchará dos veces una breve señal.

Los auriculares se han restablecido a los ajustes de fábrica y se han borrado todos los ajustes y conexiones guardados.

7. Controles

Nota

- Tenga en cuenta que el soporte de algunas funciones depende de su dispositivo terminal.
- Observe también las instrucciones de uso de su terminal.



7.1 Función de asistente de voz

Siri/
Google

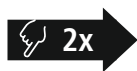

Toque dos veces el sensor táctil multifunción (4) del auricular izquierdo o derecho para iniciar una comunicación con Siri o el Asistente de Google. Escuchará una breve señal.

Nota – Siri

Siri sólo está disponible en dispositivos con iOS 5 (iPhone 4s y posteriores) o superior.



Nota – Asistente de Google

- El **Asistente de Google** sólo está disponible en dispositivos con **Android 5.0 o superior** con los servicios de Google Play, >1,5 GB de memoria libre y una resolución de pantalla mínima de 720P.
- La aplicación **Asistente de Google** debe estar disponible en el dispositivo y configurada como el asistente de idioma predeterminado.



7.2 Función ANC

Los auriculares cuentan con cancelación activa del ruido (ANC) para reducir el ruido ambiental no deseado. Cuando se activa ANC, el ruido puede reducirse hasta -23dB.

ANC
ON/OFF

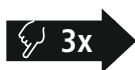

Pulse tres veces el sensor táctil multifunción (4) del auricular izquierdo para activar o desactivar ANC. Oirá una señal del modo ANC seleccionado.



7.3 Función de manos libres

Los auriculares se pueden utilizar como dispositivo manos libres para su teléfono móvil.

1 Realizar una llamada

Marque el número directamente desde su terminal para hacer una llamada.

2 Aceptar una llamada



Durante la conversación, pulse una vez el sensor táctil multifunción (4) del auricular izquierdo o derecho para responder a una llamada entrante.

3 Rechazar una llamada



Para rechazar una llamada entrante, pulse y mantenga pulsado el sensor táctil multifunción (4) del auricular izquierdo o derecho durante aproximadamente 1 segundo.

4 Finalizar una llamada













Durante la llamada, toque una vez el sensor táctil multifunción (4) del auricular izquierdo o derecho para finalizarla. Escuchará una breve señal.

5 Marcar de nuevo

Puede volver a marcar el último número marcado con la función de asistente de voz (7.1).



7.4 Reproducción de audio

- 1** Inicie la reproducción desde su terminal.
- 2** Reproducción/Pausa
  **1x**  Toque una vez el sensor táctil multifunción (4) del auricular izquierdo o derecho para iniciar o detener la reproducción de audio.
- 3** Siguiente pista
  **1-2 s**  Toque el sensor táctil multifunción (4) del auricular derecho durante 1-2 segundos para pasar a la siguiente pista.
- 4** Pista anterior
  **1-2 s**  Mantenga pulsado el sensor táctil multifunción (4) del auricular izquierdo durante aproximadamente 1-2 segundos para volver a la pista anterior.
- 5** Ecuador
EQ  **3x**  Toque tres veces el sensor táctil multifunción (4) del auricular derecho para cambiar el modo de ecualización configurado. Puede escoger entre 3 modos de ecualización (Bass/Vocal/Equal); al seleccionar cada uno, se escucha un mensaje. Pueden seleccionarse más modos desde la aplicación o el móvil.



7.5 Control de volumen

El volumen se controla a través de la función de asistente de voz (7.1).

Alternativamente, también puede controlar el volumen desde su terminal.



8. Instalación de la aplicación

- Descargue e instale la aplicación "Hama Smart Home" utilizando el código QR.



<https://link.hama.com/app/smart-home>

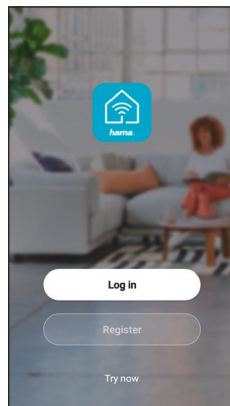

8.1 Integración del producto en la aplicación Hama Smart Home

Nota



Primero debe conectar los auriculares a su smartphone mediante BT (consulte el capítulo 6).

- Tras instalar la aplicación, pulse "Añadir dispositivo" o el signo "+"

1

- Abra la aplicación. Los auriculares se sugerirán automáticamente como dispositivo para añadir.
- También puede pulsar "Añadir dispositivo" o "+"
- Seleccione los auriculares mostrados **Hama Passion Clear II** pulsando "Añadir".

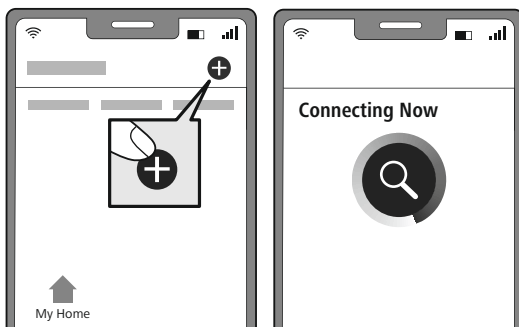

2

- Complete el proceso pulsando sobre "Hecho".



3

- Los auriculares se han conectado correctamente a la aplicación

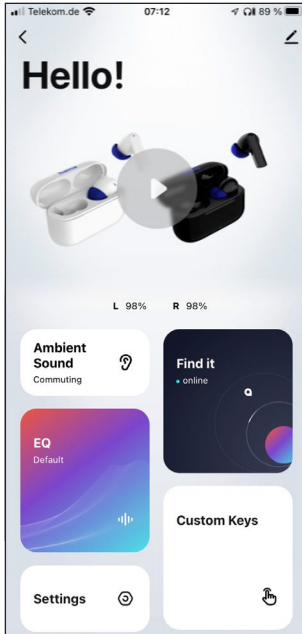

Ambiente Sound

Puede configurar fácilmente las distintas opciones de cancelación de ruido a través del menú Ambiente Sound.

EQ (Ecuador)

El menú EQ ofrece 9 perfiles de sonido preestablecidos diferentes y también le da la opción de crear sus propios ajustes de sonido.

Settings

En este menú se pueden realizar varios ajustes del sistema, establecer un temporizador de desconexión, cambiar el nombre BT, restablecer los ajustes de fábrica.

Find it

La función Find it puede ayudarle a encontrar de nuevo sus auriculares mostrándole dónde estuvieron conectados por última vez a su smartphone.

Custom Keys

La sección Custom Keys le permite personalizar los comandos táctiles según sus preferencias.

Bolígrafo - Más ajustes e información del sistema

En este menú puede realizar otros ajustes y consultar información adicional sobre el sistema.

Nota

Los ajustes a través de la aplicación solo son posibles mientras los auriculares están conectados a su terminal mediante Bluetooth.





9. Datos técnicos

| Auriculares Bluetooth® | |
|--|---|
| Tecnología Bluetooth | Bluetooth® v5.3 |
| Perfiles soportados | A2DP V1.3, AVRCP V1.6, HFP V1.7, HSP |
| Frecuencia para Bluetooth®-Transferencia | 2402 - 2480MHz |
| Alcance | < 10 m |
| Batería | |
| Tipo de batería | 3,7 V polímero de litio |
| Capacidad mínima Auriculares/Estación de carga | 37 mAh / 450 mAh |
| Consumo de energía de la estación de carga | máx. 5 V $\overline{\text{---}}$ 200 mA |
| Tiempo de carga de los auriculares | ~ 1 h |
| Duración de carga estación de carga | ~ 2 h |
| Duración en inactividad * | ~ 150 d |
| ANC | -23 dB |
| Tiempo de conversación/ tiempo de música (estación de carga)/ANC activado* | ~ 4 h (+12 h) |
| Tiempo de conversación/ tiempo de música (estación de carga)/ANC desactivado* | ~ 5 h (+15 h) |
| ANC ON | ~ 8 h (+24 h) |
| El peso de los auriculares | aprox. 4 g por auricular |
| Peso de la estación de carga incluyendo auriculares | aprox. 45g |

*Tras carga completa



10. Mantenimiento y cuidado

Limpie este producto solo con un paño ligeramente humedecido que no deje pelusas y no utilice detergentes agresivos.

11. Exclusión de responsabilidad

La empresa Hama GmbH & Co KG no se responsabiliza ni concede garantía alguna por los daños que se deriven de una instalación, montaje o manejo incorrectos del producto o por la inobservancia de las instrucciones de uso o de las indicaciones de seguridad.

12. Servicio y asistencia

Si tiene alguna pregunta sobre el producto, puede ponerte en contacto con el departamento de asesoramiento de productos de la empresa Hama.

Línea directa: +49 9091 502-0 (alemán e inglés)

Encontrará más información sobre el servicio de asistencia aquí: www.hama.com

13. Instrucciones para desecho y reciclaje

Nota sobre la protección medioambiental:



Desde la implementación de la Directiva europea 2012/19/UE y 2006/66/CE en el sistema legislativo nacional, se aplica lo siguiente:

Los aparatos eléctricos y electrónicos, así como las baterías y los acumuladores, no se deben eliminar junto con la basura doméstica. El usuario está legalmente obligado a llevar los aparatos eléctricos y electrónicos, así como las baterías y los acumuladores a los puntos de recogida públicos o a devolverlos al punto de venta donde los adquirió al final de su vida útil. Las particularidades al respecto están estipuladas en las distintas legislaciones nacionales. El símbolo ubicado sobre el producto, en las instrucciones de uso o en el embalaje hace referencia a las disposiciones legales mencionadas. Gracias al reciclaje, la recuperación de materiales u otras formas de recuperación de residuos de aparatos eléctricos y electrónicos y pilas y acumuladores usados, usted contribuye de manera importante a la protección de nuestro medio ambiente.

14. Declaración de conformidad



Por la presente, la empresa Hama GmbH & Co KG declara que el tipo de equipo radioeléctrico [00184178, 00184179] es conforme con la Directiva 2014/53/UE. El texto completo de la declaración UE de conformidad está disponible en la siguiente dirección de Internet:

<https://es.hama.com> ➔ 🔍 ➔ 00184178 ➔ Descargas

| | |
|------------------------------------|---------------------|
| Banda o bandas de frecuencia | 2402 MHz – 2480 MHz |
| Potencia máxima de radiofrecuencia | 2,5mW |



Hartelijk dank dat u voor een product van Hama hebt gekozen!

Neem de tijd om de volgende aanwijzingen en instructies volledig door te lezen. Berg deze gebruiksaanwijzing vervolgens op een goede plek op zodat u hem als naslagwerk kunt gebruiken.

Mocht u het apparaat verkopen, geeft u dan ook deze gebruiksaanwijzing aan de nieuwe eigenaar.

Bedieningselementen en weergaven/indicaties

1. Oplaadbox
2. Status-led oplaadbox
3. Status-led oortelefoons
4. Multifunctionele touch-sensor
5. Silicone oorkussens
6. Oplaad-contactpunten
7. Microfoon
8. USB-C-aansluiting



1. Verklaring van waarschuwingssymbolen en instructies

Waarschuwing

Wordt gebruikt om veiligheidsinstructies te markeren of om op bijzondere gevaren en risico's te attenderen.



Aanwijzing

Wordt gebruikt om extra informatie of belangrijke aanwijzingen te markeren.



2. Inhoud van de verpakking

1x True Wireless Bluetooth®-oortelefoon "Passion Clear II"

1x oplaadbox

1x USB-C-opladekabel

3 paar oorkussens in verschillende maten (S, M, L)

1x korte handleiding

1x waarschuwings- en veiligheidsinstructies

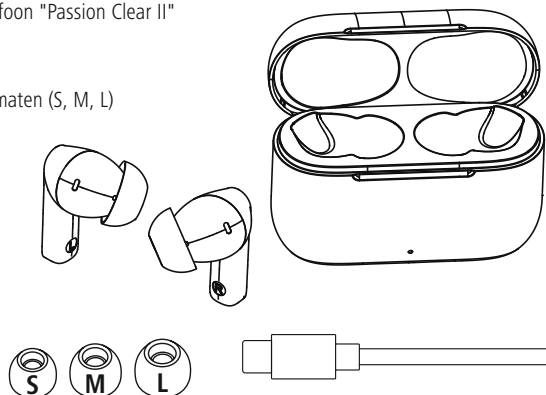



3. Veiligheidsinstructies

- Het product is bedoeld voor huishoudelijk, niet-commercieel gebruik.
- Gebruik het product alleen voor het beoogde doel.
- Kinderen moeten onder toezicht staan om ervoor te zorgen dat ze niet met het product spelen.
- Gebruik het product niet op plaatsen waar elektronische apparaten niet zijn toegestaan.
- Probeer het product niet zelf te onderhouden of te repareren. Laat onderhouds- en reparatiewerkzaamheden door vakpersoneel uitvoeren.
- Open het product niet en gebruik het niet meer bij beschadigingen.
- Knik of klem de kabel niet.
- Laat het product niet vallen en stel het niet bloot aan zware schokken of stoten.
- Voer het verpakkingsmateriaal direct en overeenkomstig de lokaal geldende afvoervoorschriften af.
- Verander niets aan het product. Daardoor vervalt elke aanspraak op garantie.
- Bescherm het product tegen vuil, vocht en oververhitting en gebruik het alleen in droge omgevingen.
- Gebruik het product niet in de onmiddellijke nabijheid van de verwarming, andere warmtebronnen of in direct zonlicht.
- Gebruik het artikel alleen in gematigde klimatologische omstandigheden.
- Dit product dient, zoals alle elektrische producten, buiten het bereik van kinderen te worden gehouden!
- Gebruik het product niet buiten de in de technische gegevens vermelde vermogensgrenzen.
- Gebruik het product niet in een vochtige omgeving en vermijd spatwater.
- Laat u niet door het product afleiden tijdens het autorijden of sporten en let op de verkeerssituatie en uw omgeving.
- De accu is vast geïnstalleerd en kan niet worden verwijderd, gooi het product als geheel weg in overeenstemming met de wettelijke bepalingen.
- Gooi de accu resp. het product niet in vuur.

- U mag de accu's/batterijen niet wijzigen en/of vervormen/verhitten/demonteren.
- Gebruik het product niet terwijl het wordt opgeladen!

Waarschuwing – Accu



- Gebruik alleen geschikte opladers of USB-aansluitingen voor het opladen.
- Gebruik nooit defecte opladers of defecte USB-aansluitingen en probeer deze niet te repareren.
- U mag het product niet overladen of diepontladen.
- Vermijd opslag, opladen en gebruik bij extreme temperaturen en extreem lage luchtdruk (bijv. op grote hoogte).
- Laad de accu regelmatig op (minstens driemaandelijks) tijdens langdurige opslag.

Waarschuwing – magneet



- Het product genereert magnetische velden. Personen met een pacemaker dienen vóór het gebruik van dit product een arts om advies te vragen of het functioneren van de pacemaker er negatief door kan worden beïnvloed.
- Bewaar geen pinpassen of soortgelijke kaarten met magnetische strips in de buurt van de oplaadbox of de oortelefoon. De gegevens op de kaarten kunnen beschadigd raken of worden gewist.

Waarschuwing - hoog volume



- Hoge geluidsdruk!
- Er is een risico op gehoorbeschadiging.
- Vermijd langdurig luisteren op een hoog volumeniveau om gehoorverlies te voorkomen.
- Houd het geluidsvolume te allen tijde op een verstandig niveau. Hoge geluidsvolumen kunnen – zelfs kortstondig – tot gehoorbeschadiging leiden.
- De gebruikmaking van het product beperkt u in de waarneming van omgevingsgeluiden. Bedient u om deze reden tijdens het gebruik ervan geen voertuigen of machines.





4. In-/uitschakelen

ON

Zodra ze uit de oplaadbox worden gehaald, worden de oortelefoons automatisch ingeschakeld en begint het koppelingsproces.

Alternatief:



Houd de multifunctionele touch-sensor (4) op de linker en rechter oortelefoon ca. 3 seconden ingedrukt tot u de indicatie "Power on" hoort.

OFF

Om uit te schakelen, plaatst u de oortelefoons gewoon terug in de oplaadbox. Zorg ervoor dat de oortelefoons op de juiste manier worden geplaatst op basis van de L/R-markeringen.

Alternatief:



Houd in ingeschakelde toestand de multifunctionele touch-sensor (4) van de linker of rechter oortelefoon ca. 5 seconden ingedrukt tot u de indicatie "Power off" hoort.

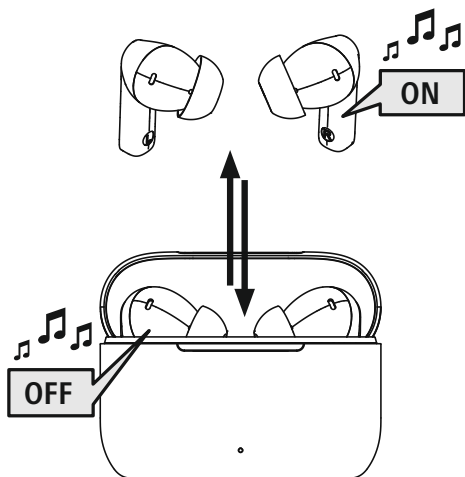

STANDBY

Aanwijzing – Automatisch uitschakelen van de oortelefoons



De oortelefoons zijn voorzien van een automatische uitschakeling. Als er binnen 10 minuten geen verbinding is met uw eindapparaat, worden ze automatisch uitgeschakeld.



5. Laden

Aanwijzing



Verwijder voor de eerste keer opladen eventuele beschermfolies van de oplaad-contactpunten van de oortelefoons.

Laad de oortelefoons en de oplaadbox een keer volledig op voordat u ze voor de eerste keer gebruikt.

1 Oortelefoons plaatsen en de oplaadbox sluiten

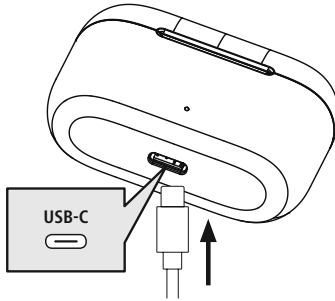

Plaats de oortelefoons in de oplaadbox. Zorg ervoor dat de oortelefoons op de juiste manier worden geplaatst op basis van de L/R-markeringen.

Sluit de meegeleverde USB-C-oplaadkabel aan op de oplaadaansluiting (8) van de oplaadbox.

Sluit de vrije stekker van de USB-C-oplaadkabel op een geschikte USB-oplader aan. Raadpleeg hiervoor de gebruiksaanwijzing van de gebruikte USB-oplader.

2 Opladproces oplaadbox en oortelefoons

De status-led van de oplaadbox (2) knippert tijdens het opladen wit. Wanneer de oplaadbox volledig is opgeladen, brandt de led op (2) de oplaadbox permanent wit.

Nadat de verbinding met de oplaadkabel is verbroken, gaat de led (2) van de oplaadbox uit.

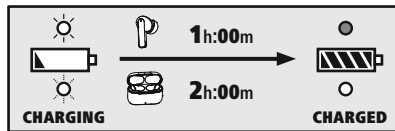

De status-leds (3) van de oortelefoons branden tijdens het opladen continu wit. Als de oortelefoon volledig is opgeladen, gaan de status-leds (3) uit.

Het kan tot 1 uur (oortelefoons) en tot 2 uur (oplaadbox) duren om de accu's volledig op te laden.

3 Accucapaciteit

Oplaadbox

Als het accuniveau laag is, knippert de led (2).

Oortelefoons

Als het accuniveau laag is (< 10%), hoort u de indicatie Battery Low om de 10 minuten en knippert de led (3) om de 5 seconden tweemaal.

De werkelijke levensduur van de accu is afhankelijk van het gebruik van het apparaat, de instellingen en de omgevingstemperaturen (accu's hebben een beperkte levensduur).

Aanwijzing



Als u het apparaat een paar maanden niet hebt gebruikt, kan het 15-30 minuten duren voordat de status-led (2/3) wit oplicht tijdens het opladen.



6. Bluetooth®-verbinding (pairing)

Aanwijzing – pairing



- Controleer of uw eindapparaat met Bluetooth®-functie is ingeschakeld en of de Bluetooth®-functie is geactiveerd.
- Raadpleeg hiervoor de gebruiksaanwijzing van uw eindapparaat.

De oortelefoons en het eindapparaat mogen niet meer dan 1 meter van elkaar verwijderd zijn. Hoe kleiner de afstand, hoe beter.

Zorg ervoor dat de oortelefoons zijn ingeschakeld.

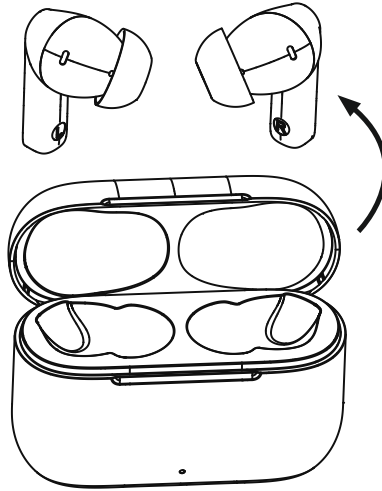

1 Controleer de status van de status-led (3)



Wanneer de status-led (3) van een oortelefoon knippert en de indicatie "Pairing" te horen is:

de oortelefoons zoeken naar een Bluetooth®-verbinding.



Als de status-led (3) dooft en de indicatie "Connected" volgt:

de oortelefoons zijn al met een Bluetooth®-apparaat verbonden.



2 Zoek de oortelefoons met uw eindapparaat (alleen nodig voor de eerste verbinding)

Open op uw eindapparaat de Bluetooth®-instellingen en wacht tot in de lijst met gevonden Bluetooth®-apparaten **Hama Passion Clear II** worden weergegeven.

Selecteer **Hama Passion Clear II** en wacht tot de oortelefoons als "verbonden" worden weergegeven in de Bluetooth®-instellingen van uw eindapparaat. U hoort een korte signaaltoon.

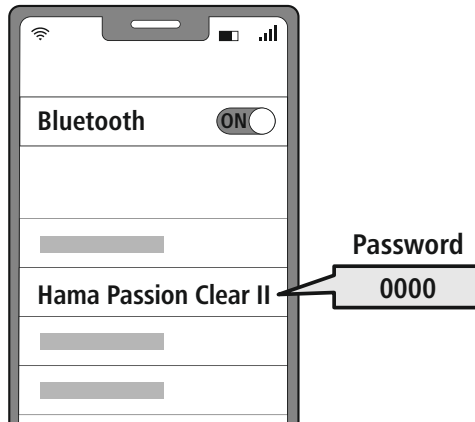

Aanwijzing – Bluetooth® wachtwoord

Sommige toestellen hebben voor het tot stand brengen van de verbinding met een ander Bluetooth®-toestel een wachtwoord nodig.

- Voer voor de verbinding met de koptelefoon het wachtwoord **0000** in als uw eindapparaat daarnaar vraagt.



6.1 Reset-functie

Als u alleen de app-instellingen van de oortelefoon wilt resetten (gewijzigde knopfuncties, gewijzigde apparaatnaam, etc.) naar de fabrieksinstellingen, dan kunt u dit rechtstreeks in de app (Settings) doen.

Om de oortelefoons volledig terug te zetten naar de fabrieksinstellingen, moet u eerst de Bluetooth®-verbinding tussen de oortelefoons en uw eindapparaat verbreken.

Verwijder vervolgens de oortelefoons uit de app (tik op het potloodpictogram - selecteer "Apparaat verwijderen" in het menu dat verschijnt) en uit het Bluetooth®-profiel van uw eindapparaat.



Tik tot slot 8x op de multifunctionele touch-sensor (4) op de linker of rechter oortelefoon. U hoort tweemaal een korte signaaltoon.

De oortelefoons zijn nu teruggezet naar de fabrieksinstellingen en alle instellingen en opgeslagen verbindingen zijn verwijderd.

7. Bedieningselementen

Aanwijzing



- Houd er rekening mee dat de ondersteuning van sommige functies afhankelijk is van uw apparaat.
- Raadpleeg hiervoor de gebruiksaanwijzing van uw eindapparaat.



7.1 Voice Assistant-functie

Siri/
Google



Tik twee keer op de multifunctionele touch-sensor (4) op de linker of rechter oortelefoon om de communicatie met uw Siri of Google Assistant te starten. U hoort een korte signaaltoon.

Aanwijzing – Siri



Siri is alleen op geschikte apparaten met iOS 5 (vanaf iPhone 4s) of hoger beschikbaar.

Aanwijzing – Google Assistant



- De **Google Assistant** is nu op geschikte eindapparaten met **Android 5.0 of hoger** beschikbaar met Google Play Services, >1.5GB vrije opslagruimte en een minimale beeldschermresolutie van 720P.
- De **Google Assistant-app** moet beschikbaar zijn op uw apparaat en zijn ingesteld als de standaard spraakassistent.



7.2 ANC-functie

De oortelefoons zijn uitgerust met een Active Noise Cancelling-functie (ANC) om ongewenst omgevingsgeluid te verminderen. Als ANC is geactiveerd, kunnen de geluiden tot -23dB worden verminderd.

ANC
ON/OFF











Tik drie keer op de multifunctionele touch-sensor (4) op de linker oortelefoon om ANC in of uit te schakelen. U hoort een indicatie van de geselecteerde ANC-modus.

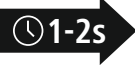

7.3 Handsfree-functie

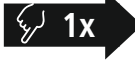
U hebt de mogelijkheid om de oortelefoons als een handsfree-apparaat voor uw eindapparaat te gebruiken.

- 1 Bellen**
Kies het nummer rechtstreeks op uw eindapparaat om te bellen.
- 2 Gesprek aannemen**
   Tik tijdens het gesprek eenmaal op de multifunctionele touch-sensor (4) op de linker of rechter oortelefoon om een inkomende oproep te accepteren.
- 3 Gesprek afwijzen**
   Om een inkomende oproep te weigeren, houdt u de multifunctionele touch-sensor (4) op de linker of rechter oortelefoon ongeveer 1 seconde ingedrukt.
- 4 Gesprek beëindigen**
   Tik tijdens het gesprek een keer op de multifunctionele touch-sensor (4) op de linker of rechter oortelefoon om het gesprek te beëindigen. U hoort een korte signaaltoon.
- 5 Nummerherhaling**
U kunt het laatst gekozen nummer opnieuw kiezen met de functie Voice Assistant (7.1).



7.4 Audioweergave

- 1 Start de audioweergave op uw eindapparaat.**
- 2 Weergave / pauze**
  **1x**   Tik eenmaal op de multifunctionele touch-sensor (4) op de linker of rechter oortelefoon om de audioweergave te starten of te stoppen.
- 3 Volgend nummer**
  **1-2s**   Tik en houd de multifunctionele touch-sensor (4) op de rechter oortelefoon ca. 1- 2 seconden vast om naar het volgende nummer te gaan.
- 4 Vorig nummer**
   **1-2s**  Tik en houd de multifunctionele touch-sensor (4) op de linker oortelefoon 1-2 seconden vast om naar het vorige nummer te gaan.
- 5 Equalizer**
EQ  **3x**   Tik drie keer op de multifunctionele touch-sensor (4) op de rechter oortelefoon om de ingestelde equalizer-modus te veranderen. U kunt via de headset uit 3 EQ Modes (Bass/Vocal/Equal) kiezen, u hoort een indicatie van de geselecteerde EQ-modus. Andere modi kunt u selecteren met behulp van de app op uw smartphone.



7.5 Volumeregeling

Het volume wordt geregeld met de Voice Assistant-functie (7.1).

U kunt het volume ook via uw eindapparaat regelen.



8. De app installeren

- Download en installeer de "Hama Smart Home" app met behulp van de QR-code.



<https://link.hama.com/app/smart-home>

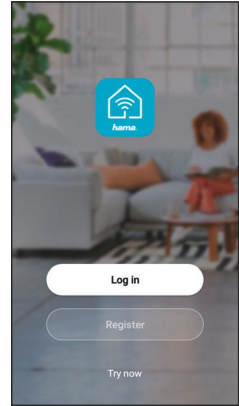

8.1 Het product integreren in de Hama Smart Home app

Aanwijzing



De oortelefoons moeten eerst worden verbonden met uw smartphone via BT (zie hoofdstuk 6).

- Tik na het installeren van de app op "Apparaat toevoegen" of op het "+"-teken

1

- Open de app. Uw oortelefoons worden automatisch voorgesteld als een apparaat om toe te voegen.
- U kunt ook op "Apparaat toevoegen" of "+" tikken
- Selecteer de weergegeven hoofdtelefoon **Hama Passion Clear II** door op "Toevoegen" te tikken.

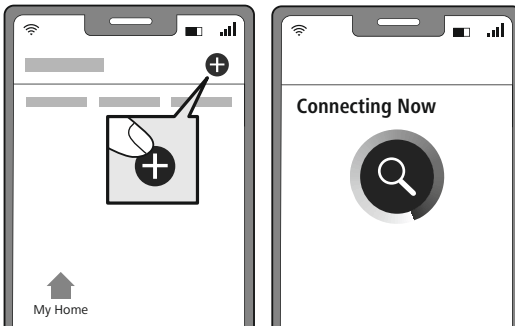

2

- Voltooi het proces door op "Gereed" te tikken.

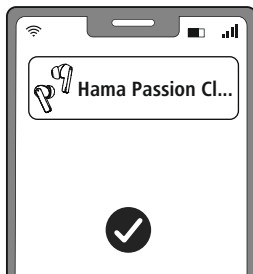

3

- De koptelefoon is nu met succes verbonden met de app

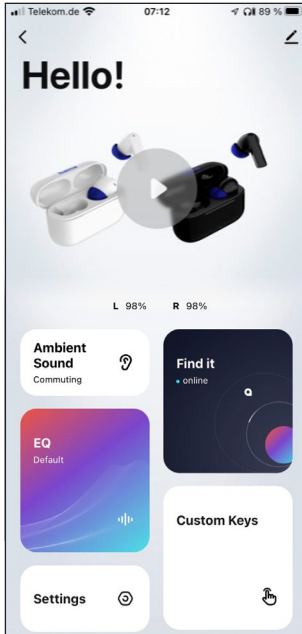

Omgevingsgeluid

U kunt de verschillende opties voor noise cancelling eenvoudig instellen via het menu Ambient Sound, omgevingsgeluid.

EQ

Het EQ-menu biedt 9 verschillende vooraf ingestelde geluidsprofielen en geeft u ook de mogelijkheid om uw eigen geluidsinstellingen te maken.

Settings

In dit menu kunnen verschillende systeeminstellingen worden gemaakt, zoals het instellen van een uitschakeltimer, het wijzigen van de BT-naam en het resetten naar de fabrieksinstellingen.

Find it

De functie Find it kan u helpen de oortelefoons terug te vinden door u te laten zien op welke plaats uw oortelefoons het laatst waren aangesloten op uw smartphone.

Custom Keys

In het gedeelte Custom Keys kunt u de touch-opdrachten naar wens aanpassen.

Pen - Overige instellingen en systeeminformatie

In dit menu kunt u verdere instellingen uitvoeren en extra systeeminformatie oproepen.

Aanwijzing

Instellingen via de app zijn alleen mogelijk als de oortelefoon via Bluetooth is verbonden met uw eindapparaat.





9. Technische gegevens

| Bluetooth®-oortelefoons | |
|--|--------------------------------------|
| Bluetooth-technologie | Bluetooth® v5.3 |
| Ondersteunde profielen | A2DP V1.3, AVRCP V1.6, HFP V1.7, HSP |
| Frequentie voor de Bluetooth®-overdracht | 2402 – 2480 MHz |
| Reikwijdte | < 10 m |
| Accu | |
| Batterijtype | 3,7V lithium-polymeer |
| Min. capaciteit Oortelefoons / oplaadbox | 37 mAh / 450 mAh |
| Stroomverbruik oplaadbox | max. 5 V \approx 200 mA |
| Oplaadtijd oortelefoons | ~ 1 h |
| Oplaadtijd oplaadbox | ~ 2 h |
| Rusttoestand * | ~ 150 d |
| ANC | -23 dB |
| Gesprekstijd/muziektijd (oplaadbox) / ANC aan* | ~ 4 h (+12 h) |
| Gesprekstijd/muziektijd (oplaadbox) / ANC uit* | ~ 5 h (+15 h) |
| ANC aan | ~ 8 h (+24 h) |
| Gewicht oortelefoons | ca. 4g per oortelefoon |
| Gewicht oplaadbox incl. oortelefoons | ca. 45g |

* na volledig opladen



10. Onderhoud en verzorging

Reinig dit product uitsluitend met een pluisvrije, licht vochtige doek en gebruik geen agressieve reinigingsmiddelen.

11. Uitsluiting aansprakelijkheid

Hama GmbH & Co KG is niet aansprakelijk voor en verleent geen garantie op schade die het gevolg is van ondeskundige installatie, montage en ondeskundig gebruik van het product of het niet in acht nemen van de handleiding en/of veiligheidsinstructies.

12. Service en support

Bij vragen over het product kunt u altijd contact opnemen met Hama-productadvies.

Hotline: +49 9091 502-0 (Dui/Eng)

Meer support-informatie vindt u hier: www.hama.com

13. Aanwijzingen over de afvalverwerking

Opmerking over de omgang met het milieu:



Ten gevolge van de invoering van de Europese Richtlijn 2012/19/EU en 2006/66/EU in het nationaal juridisch systeem, is het volgende van toepassing:

Elektrische en elektronische apparatuur, zoals batterijen, mag niet met het huisvuil weggegooid worden. Consumenten zijn wettelijk verplicht om elektrische en elektronische apparaten, zoals batterijen, op het einde van gebruik in te dienen bij openbare verzamelplaatsen speciaal opgezet voor dit doeleinde of bij een verkooppunt. Verdere specificaties aangaande dit onderwerp zijn omschreven door de nationale wet van het betreffende land. Dit symbool op het product, de gebruiksaanwijzing of de verpakking duidt erop dat het product onderworpen is aan deze richtlijnen. Door te recyclen, hergebruiken van materialen of andere vormen van hergebruiken van oude toestellen/batterijen, levert u een grote bijdrage aan de bescherming van het milieu.

14. Conformiteitsverklaring



Hama GmbH & Co KG verklaart hierbij dat dit toestel [00184178, 00184179] zich in overeenstemming met de essentiële eisen en aan de overige relevante bepalingen van de Richtlijn 2014/53/EU bevindt. De conformiteitsverklaring overeenkomstig de desbetreffende

Richtlijn vindt u onder:

<https://nl.hama.com> ➔ 🔍 ➔ **00184178 ➔ Downloads**

| | |
|---------------------------------|---------------------|
| Frequentieband(en) | 2402 MHz – 2480 MHz |
| Maximaal radiofrequent vermogen | 2,5mW |

I Istruzioni d'uso



Grazie per avere acquistato un prodotto Hama!
Prima di iniziare a utilizzare il prodotto, si prega di prendersi il tempo necessario per leggere le istruzioni e le informazioni descritte di seguito. Custodire quindi il presente libretto in un luogo sicuro e consultarlo qualora si renda necessario. In caso di cessione dell'apparecchio, consegnare anche il presente libretto al nuovo proprietario.

Elementi di comando e indicatori

1. Custodia di ricarica
2. LED di stato della custodia di ricarica
3. LED di stato degli auricolari
4. Sensore touch multifunzione
5. Cuscinetti in silicone
6. Contatti di carica
7. Microfono
8. Porta USB-C

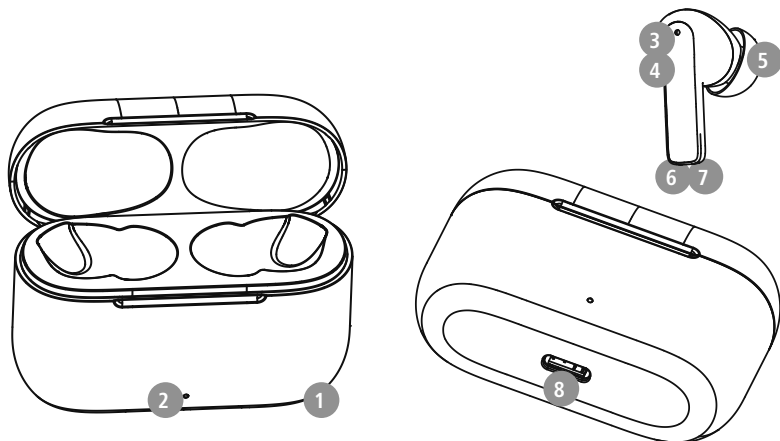

1. Spiegazione dei simboli di avvertenza e delle istruzioni

Avviso

Contraddistingue le istruzioni di sicurezza o richiama l'attenzione su particolari rischi e pericoli.



Nota

Contraddistingue informazioni supplementari o indicazioni importanti.



2. Contenuto della confezione

1x auricolari Bluetooth® True Wireless "Passion Clear II"

1x custodia di ricarica

1x cavo di ricarica USB-C

3 coppie di cuscinetti in silicone di misure diverse (S/M/L)

1x guida rapida

1x istruzioni di avviso e sicurezza

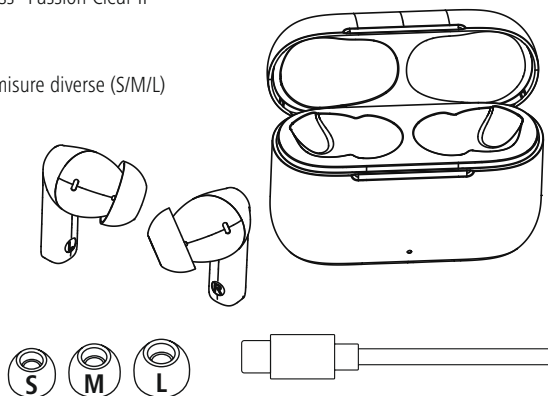



3. Istruzioni di sicurezza

- Il prodotto è previsto per uso privato, non commerciale.
- Utilizzare il prodotto soltanto per gli scopi previsti.
- Vigilare sui bambini affinché non giochino con il prodotto.
- Non utilizzare il prodotto in ambienti dove non è consentito l'uso di apparecchi elettronici.
- Non effettuare interventi di manutenzione e riparazione sul prodotto di propria iniziativa. Fare eseguire i lavori di riparazione soltanto da operatori specializzati.
- Non aprire il prodotto e cessarne l'utilizzo se presenta danneggiamenti.
- Non piegare, né schiacciare il cavo.
- Non far cadere il prodotto e non esporlo a urti.
- Smaltire immediatamente il materiale d'imballaggio in conformità alle prescrizioni locali vigenti.
- Non apportare modifiche al prodotto. In tal caso decadono i diritti di garanzia.
- Proteggere il prodotto dallo sporco, dall'umidità e dal surriscaldamento e utilizzarlo soltanto in ambienti asciutti.
- Non collocare il prodotto nelle immediate vicinanze del riscaldamento, di fonti di calore o alla luce diretta del sole.
- Utilizzare il prodotto soltanto in condizioni climatiche moderate.
- Come tutte le apparecchiature elettriche, tenere il prodotto fuori dalla portata dei bambini!
- Non utilizzare il prodotto oltre i limiti di prestazione indicati nei dati tecnici.
- Non utilizzare il prodotto in ambienti umidi e proteggerlo dagli schizzi d'acqua.
- Non farsi distrarre dal prodotto durante la guida del veicolo o l'uso di un attrezzo sportivo e fare attenzione alla circolazione stradale e all'ambiente circostante.
- La batteria è installata fissa e non può essere rimossa. Smaltire il prodotto completo in conformità alle normative in vigore.
- Non gettare la batteria o il prodotto nel fuoco.
- Non modificare e/o deformare/riscaldare/scomporre le batterie/pile.
- Non utilizzare il prodotto quando è sotto carica!

Nota – Batteria



- Utilizzare soltanto caricabatteria o prese USB compatibili.
- Non utilizzare caricabatteria o prese USB guasti e non effettuare tentativi di riparazione.
- Non sovraccaricare il prodotto ed evitare scariche profonde.
- Evitare la custodia, la ricarica e l'uso del prodotto a temperature estreme e a pressioni atmosferiche estremamente basse (ad esempio ad alte quote).
- In caso di inutilizzo prolungato effettuare la ricarica a intervalli regolari (per lo meno ogni tre mesi).

Attenzione – Campi magnetici



- Il prodotto genera campi magnetici. Prima di utilizzarlo, si raccomanda ai portatori di pace maker di chiedere al proprio medico se il prodotto può interferire sul suo corretto funzionamento.
- Non custodire bancomat o carte simili dotate di banda magnetica nelle vicinanze della custodia di ricarica o degli auricolari. I dati contenuti sulle carte possono venire danneggiati o andare persi.

Attenzione – Volume elevato



- Elevata pressione sonora!
- Rischio di danni all'udito.
- Per impedire perdite di udito, evitare l'ascolto prolungato a volume elevato.
- Regolare sempre il volume su un livello ragionevole. Il volume elevato - anche per brevi lassi tempo - può causare danni all'udito.
- L'uso del prodotto limita la percezione dei rumori circostanti. Non è quindi consentito guidare veicoli o utilizzare macchine.





4. Accendere / Spegnerre

ON

Dopo averle tolte dalla custodia di ricarica, gli auricolari si accendono automaticamente e danno avvio al processo di pairing.

In alternativa:



premere il sensore touch multifunzione (4) dell'auricolare destro e sinistro per circa 3 secondi, fino all'emissione dell'annuncio "Power On".

OFF

Per spegnerli, riporre semplicemente gli auricolari nella custodia di ricarica. Riporre gli auricolari sul lato corretto facendo riferimento alle lettere L/R.

In alternativa:



con gli auricolari accesi, premere per circa 5 secondi il sensore touch multifunzione (4) dell'auricolare destro o sinistro, fino all'emissione del messaggio "Power off".

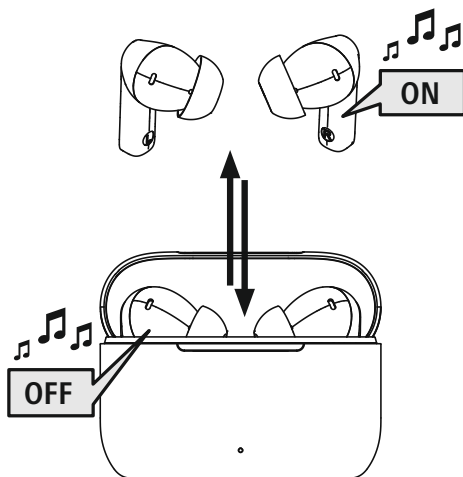

STANDBY

Nota – Spegnimento automatico degli auricolari



Gli auricolari sono dotati di un sistema di spegnimento automatico. Se entro 10 minuti non viene stabilita la connessione con il dispositivo, si spegnono automaticamente.



5. Carica

Nota



Prima di effettuare la prima ricarica, se presenti, rimuovere le pellicole protettive dai contatti di ricarica degli auricolari.

Caricare completamente gli auricolari e la custodia di ricarica prima della messa in funzione iniziale.

1 Riporre gli auricolari e collegare la custodia di ricarica

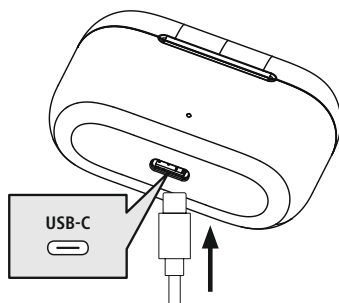

Riporre gli auricolari nella custodia di ricarica. Riporre gli auricolari sul lato corretto facendo riferimento alle lettere L/R.

Collegare il cavo di carica USB-C in dotazione alla presa (8) della custodia di ricarica.

Collegare quindi l'altro connettore del cavo di ricarica USB-C a un caricabatteria USB-C compatibile. Seguire le istruzioni d'uso del caricabatteria USB utilizzato.

2 Processo di carica della custodia di ricarica e degli auricolari

Durante il processo di carica, il LED di stato della custodia di ricarica (2) lampeggia a luce bianca. Al termine del processo di carica della custodia di ricarica, il LED (2) si accende a luce bianca fissa. Dopo avere scollegato il cavo di ricarica, il LED (2) della custodia di ricarica si spegne.

Durante il processo di carica, i LED di stato (3) degli auricolari sono accesi a luce bianca fissa. Al termine del processo di carica degli auricolari, i LED di stato (3) si spengono.

La carica completa delle batterie può richiedere fino a 1 (auricolari) o 2 ore (custodia di ricarica).

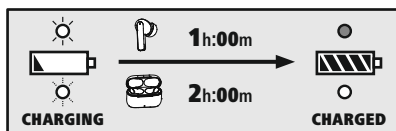

3 Capacità della batteria

Custodia di ricarica

Se il livello di carica è basso il LED (2) lampeggia.

Auricolari

Quando il livello di carica della batteria è basso (< 10%) ogni 10min viene emesso il messaggio Battery Low e il LED (3) lampeggia 2 volte ogni 5 secondi.

La reale autonomia delle batterie varia a seconda dell'utilizzo del dispositivo, delle impostazioni e della temperatura (le batterie hanno un ciclo di vita limitato).

Nota



Se gli auricolari non vengono utilizzati da alcuni mesi, l'accensione a luce bianca fissa del LED di stato (2/3) durante il processo di carica può richiedere 15 – 30 minuti.



6. Connessione Bluetooth® (Pairing)

Nota – Pairing

- Assicurarsi che il dispositivo compatibile Bluetooth® sia acceso e che la funzione Bluetooth® sia attivata.
- Seguire a questo proposito le istruzioni d'uso del dispositivo.

La distanza tra gli auricolari e il dispositivo non deve essere superiore a 1 metro. Più è ridotta e meglio è. Assicurarsi che gli auricolari siano accesi.

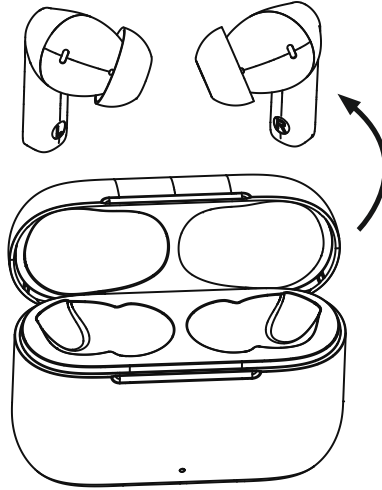

1 Controllare il LED di stato (3)



Se il LED di stato (3) di un auricolare lampeggia e viene emesso il messaggio "Pairing":

gli auricolari stanno cercando una connessione Bluetooth®.



Se il LED di stato (3) si spegne e viene emesso il messaggio "Connected":

gli auricolari hanno già stabilito la connessione Bluetooth® con un dispositivo.



2 Cercare gli auricolari con il proprio dispositivo (necessario soltanto alla prima connessione)

Aprire le impostazioni Bluetooth® del dispositivo e attendere che l'elenco dei dispositivi® trovati visualizzi **Hama Passion Clear II**.

Selezionare **Hama Passion Clear II** e attendere che gli auricolari risultino connessi nelle impostazioni Bluetooth® del proprio dispositivo. Viene emesso un breve segnale acustico.

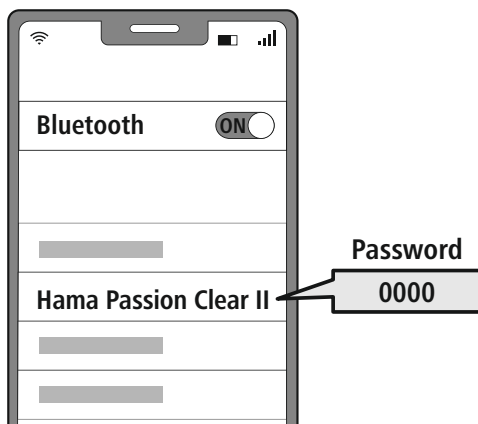

Nota – password Bluetooth®

Per stabilire la connessione con un altro dispositivo Bluetooth® alcuni dispositivi richiedono una password.

- Per stabilire la connessione con gli auricolari digitare la password **0000**, se richiesto dal proprio dispositivo.

6.1 Funzione Reset

Se si desidera ripristinare soltanto le impostazioni iniziali dell'APP degli auricolari (funzioni dei tasti modificate, nome del dispositivo modificato, ecc.), lo si può fare direttamente nell'APP (Settings).

Per ripristinare tutte le impostazioni iniziali, iniziare l'operazione scollegando la connessione Bluetooth® degli auricolari al proprio dispositivo.

Rimuovere quindi gli auricolari dall'APP (toccare l'icona della penna – quindi selezionare dal menu "Rimuovi dispositivo") e dal profilo Bluetooth® del proprio dispositivo.



Premere infine 8 volte il sensore multi-touch (4) dell'auricolare sinistro e destro. Vengono emessi due brevi segnali acustici.

Gli auricolari sono stati riportati alle impostazioni iniziali e tutte le impostazioni eseguite e le connessioni salvate sono state eliminate.

7. Elementi di comando

Nota

- Il supporto di alcune funzioni varia a seconda del proprio dispositivo.
- Seguire a questo proposito le istruzioni d'uso del dispositivo.



7.1 Funzione Assistente vocale

Siri/
Google

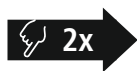

Premere due volte il sensore touch multifunzione (4) dell'auricolare destro e sinistro per avviare la comunicazione con il proprio Siri o Assistente Google. Viene emesso un breve segnale acustico.

Nota – Siri

Siri è compatibile soltanto con dispositivi iOS 5 (a partire da iPhone 4s) o superiori.



Nota – Assistente Google

- L'**Assistente Google** è disponibile soltanto su dispositivi compatibili dotati di **Android 5.0 o superiore**, servizi Google Play, >1.5GB di memoria libera e risoluzione dello schermo di almeno 720P.
- L'**App Assistente Google** deve essere disponibile sul proprio dispositivo e impostata come assistente vocale predefinito.



7.2 Funzione ANC

Gli auricolari sono dotati della funzione Active Noise Cancelling (ANC) finalizzata a ridurre i rumori ambientali indesiderati. Se è attiva, la ANC riduce i rumori fino a -23dB.

ANC
ON/OFF



Per attivare o disattivare la funzione ANC, premere tre volte il sensore touch multifunzione (4) dell'auricolare sinistro. Si sentirà un annuncio della modalità ANC selezionata.





7.3 Funzione viva voce

Gli auricolari possono essere utilizzati come dispositivo viva voce per il proprio dispositivo.

1 Effettuare chiamate

Per effettuare una chiamata, comporre il numero dal proprio dispositivo.

2 Rispondere alle chiamate



Per rispondere a una chiamata in arrivo durante una conversazione, premere una volta il sensore touch multifunzione (4) dell'auricolare sinistro o destro.

3 Respingere le chiamate



Per respingere una chiamata in arrivo, premere per circa 1 secondo il sensore touch multifunzione (4) dell'auricolare sinistro o destro.

4 Concludere le chiamate











Per concludere una chiamata, premere una volta il sensore touch multifunzione (4) dell'auricolare sinistro o destro. Viene emesso un breve segnale acustico.

5 Ripetizione del numero selezionato

L'ultimo numero selezionato può essere richiamato tramite la funzione assistente vocale (7.1).



7.4 Riproduzione audio

- 1 Avviare la riproduzione audio dal dispositivo.**
- 2 Play / Pausa**
  Per avviare o arrestare la riproduzione audio, premere una volta il sensore touch multifunzione (4) dell'auricolare sinistro o destro.
- 3 Brano successivo**
  Per passare al brano successivo, premere il sensore touch multifunzione (4) dell'auricolare destro per 1-2 secondi.
- 4 Brano precedente**
  Per tornare al brano precedente, premere il sensore touch multifunzione (4) dell'auricolare sinistro per circa 1-2 secondi.
- 5 Equalizzatore**
  Premere tre volte il sensore touch multifunzione (4) dell'auricolare destro per modificare la modalità equalizzatore impostata. Tramite le cuffie è possibile scegliere tra 3 modalità EQ (Bass/Vocal/Equal), ad ogni cambio, viene emesso il messaggio della modalità EQ selezionata. Altre modalità possono essere selezionate tramite l'APP dello smartphone.



7.5 Regolazione del volume

Il volume può essere regolato tramite la funzione assistente vocale (7.1).

In alternativa tramite il dispositivo.



8. Installazione dell'applicazione

- Scaricare l'applicazione "Hama Smart Home" inquadrando il codice QR e installarla.



<https://link.hama.com/app/smart-home>

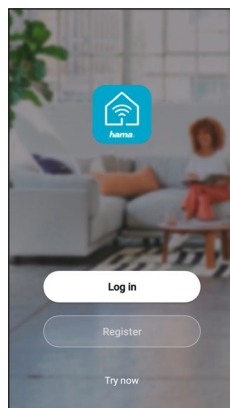

8.1 Collegare il prodotto all'applicazione Hama Smart Home

Nota



Gli auricolari devono essere prima collegati allo smartphone tramite BT (vedere il capitolo 6).

- Dopo aver installato l'applicazione, toccare "Aggiungi dispositivo" o il segno "+"

1

- Aprire l'applicazione. Gli auricolari vengono automaticamente proposti come dispositivo da aggiungere.
- In alternativa, è possibile toccare "Aggiungi dispositivo" o "+"
- Selezionare gli auricolari **Hama Passion Clear II** visualizzati toccando "Aggiungi".

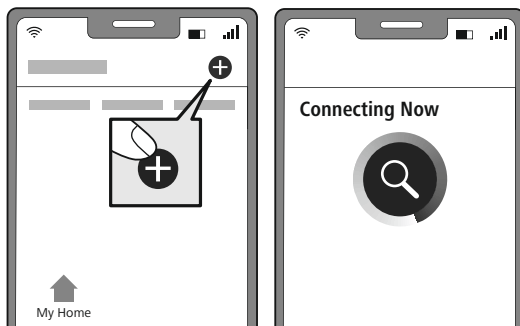

2

- Completate il processo toccando "Fatto".



- 3 • Gli auricolari sono collegati all'applicazione

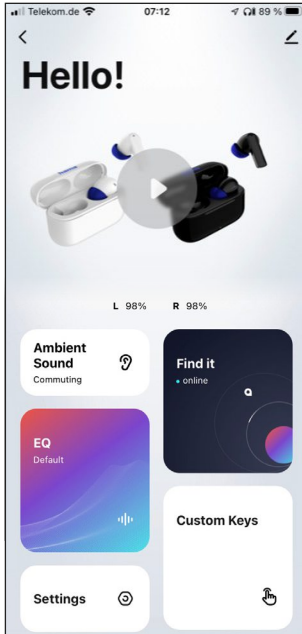

Ambiente Sound

Tramite il menu Ambient Sound è possibile impostare varie opzioni di Noise Cancelling.

EQ

Il menu EQ offre 9 diversi profili sound preimpostati e consente una loro personalizzazione.

Settings

In questo menu possono essere effettuate varie impostazioni di sistema, quali l'impostazione del timer di spegnimento, la modifica del nome BT, il ripristino delle impostazioni iniziali.

Find it

La funzione Find It può aiutare a ritrovare gli auricolari mostrando il luogo dove sono stati connessi l'ultima volta allo smartphone.

Custom Keys

La sezione Custom Keys consente di personalizzare i comandi touch in base alle proprie preferenze.

Stift – Altre impostazioni e informazioni sul sistema

In questo menu è possibile effettuare ulteriori impostazioni e richiamare ulteriori informazioni sul sistema.

Nota

Le impostazioni tramite l'APP possono essere effettuate solo quando gli auricolari sono connessi al dispositivo tramite Bluetooth.





9. Dati tecnici

| Auricolari Bluetooth® | |
|--|---|
| Tecnologia bluetooth | Bluetooth® v5.3 |
| Profili supportati | A2DP V1.3, AVRCP V1.6, HFP V1.7, HSP |
| Frequenza per il Bluetooth® Trasmissioni | 2402 – 2480 MHz |
| Raggio d'azione | < 10 m |
| Batteria | |
| Tipo di batteria | Polimeri di litio 3,7 V |
| Capacità min. Auricolari / custodia di ricarica | 37 mAh / 450 mAh |
| Assorbimento di corrente della custodia di ricarica | max. 5 V $\overline{\text{---}}$ 200 mA |
| Tempi di carica degli auricolari | ~ 1 h |
| Tempi di carica della custodia di ricarica | ~ 2 h |
| Stand-by * | ~ 150 d |
| ANC | -23 dB |
| Autonomia di conversazione/ riproduzione musicale (custodia di ricarica) / ANC attiva* | ~ 4 h (+12 h) |
| Autonomia di conversazione/ riproduzione musicale (custodia di ricarica) / ANC disattiva* | ~ 5 h (+15 h) |
| ANC attiva | ~ 8 h (+24 h) |
| Peso degli auricolari | circa 4g per auricolare |
| Peso della custodia di ricarica, auricolari inclusi | circa 45g |

* carica completa



10. Cura e manutenzione

Pulire il presente prodotto servendosi di un panno anti-pelucchi leggermente umido, senza utilizzare detergenti aggressivi.

11. Esclusione di garanzia

Hama GmbH & Co KG declina ogni responsabilità per danni dovuti al montaggio o all'utilizzo scorretto del prodotto, nonché alla mancata osservanza delle istruzioni d'uso e/o di sicurezza.

12. Assistenza e supporto

In caso di domande sul prodotto, rivolgersi alla Consulenza prodotto Hama.

Hotline: +49 9091 502-0 (tedesco/inglese)

Ulteriori informazioni sul supporto sono disponibili qui: www.hama.com

13. Smaltimento

Informazioni sulla tutela dell'ambiente:



A seguito del recepimento delle direttive europee 2012/19/UE e 2006/66/UE nella legislazione nazionale si applica quanto segue:

non è consentito smaltire le apparecchiature elettriche ed elettroniche e le batterie insieme ai rifiuti domestici. Giunte alla fine del loro ciclo di vita, i consumatori sono obbligati per legge a restituire le apparecchiature elettriche ed elettroniche e le batterie presso i punti di raccolta pubblici competenti o nei punti vendita. I singoli aspetti in materia sono regolati dalle leggi nazionali dei singoli stati. La presenza di questo simbolo sul prodotto, sul manuale di istruzioni o sull'imballaggio indica che esso è soggetto a tali normative. Recuperando, riciclando o valorizzando in altro modo le apparecchiature/batterie giunte alla fine del loro ciclo di vita, viene fornito un importante contributo a favore della tutela dell'ambiente.

14. Dichiarazione di conformità



Hama GmbH & Co KG dichiara che il tipo di apparecchiatura radio [00184178, 00184179] è conforme alla direttiva 2014/53/UE. Il testo completo della dichiarazione di conformità UE è disponibile al seguente indirizzo Internet:

<https://uk.hama.com> ➔ 🔍 ➔ **00184178** ➔ **Downloads**

| | |
|--|---------------------|
| Bande di frequenza | 2402 MHz – 2480 MHz |
| Massima potenza a radiofrequenza trasmessa | 2,5 mW |



Dziękujemy za zakup produktu firmy Hama!
 Prosimy poświęcić czas na przeczytanie niniejszej instrukcji i podanych informacji w całości. Instrukcję należy przechowywać w bezpiecznym miejscu, aby móc z niej korzystać w przyszłości. W przypadku odsprzedaży urządzenia należy przekazać nowemu właścicielowi również instrukcję obsługi.

Elementy obsługowe i wskaźniki

1. Stacja ładowania
2. Dioda LED stanu stacji ładowania
3. Dioda LED stanu słuchawek
4. Wielofunkcyjny sensor dotykowy
5. Silikonowe wkładki douszne
6. Styki ładowania
7. Mikrofon
8. Złącze USB-C

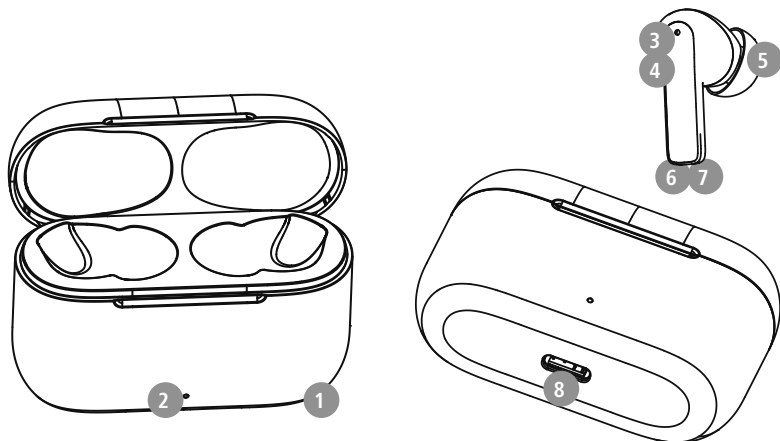

1. Objaśnienie symboli i instrukcji ostrzegawczych

Ostrzeżenie

Niniejszy symbol stosuje się do wskazania zaleceń dotyczących bezpieczeństwa lub w celu zwrócenia uwagi na konkretne zagrożenia i niebezpieczeństwa.



Wskazówka

Niniejszy symbol wskazuje na dodatkowe informacje i istotne uwagi.



2. Zawartość zestawu

- 1 × słuchawki douszne True Wireless Bluetooth® „Passion Clear II”
- 1 × stacja ładowania
- 1 × kabel ładowania USB-C
- 3 pary nakładek na słuchawki w różnych rozmiarach (S/M/L)
- 1 × skrócona instrukcja obsługi
- 1 × ostrzeżenia i uwagi dotyczące bezpieczeństwa

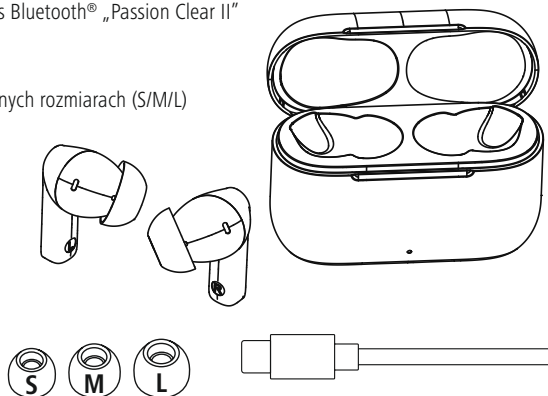



3. Zasady bezpieczeństwa

- Produkt jest przeznaczony do prywatnego, niekomercyjnego użytku domowego.
- Produktu należy używać wyłącznie zgodnie z przeznaczeniem.
- Należy nadzorować dzieci, aby nie bawiły się produktem.
- Nie używać produktu w miejscach, gdzie niedozwolone jest stosowanie urządzeń elektronicznych.
- Nie próbować samodzielnie konserwować lub naprawiać urządzenia. Wszelkie prace konserwacyjne należy powierzyć odpowiedniemu personelowi specjalistycznemu.
- Nie otwierać produktu, a w razie uszkodzeń nie kontynuować jego obsługi.
- Nie zaginać ani nie zgniatać kabla.
- Nie upuszczać produktu i nie narażać go na silne wstrząsy.
- Opakowanie należy niezwłocznie usunąć zgodnie z lokalnymi przepisami dotyczącymi utylizacji.
- Nie wolno w żaden sposób modyfikować produktu. Spowoduje to utratę gwarancji.
- Chronić produkt przed zanieczyszczeniami, wilgocią i przegrzaniem. Korzystać z produktu wyłącznie w suchych pomieszczeniach.
- Nie używać produktu w bezpośrednim sąsiedztwie grzejnika lub innych źródeł ciepła ani w bezpośrednim świetle słonecznym.
- Z produktu należy korzystać wyłącznie w umiarkowanych warunkach klimatycznych.
- Ten produkt, podobnie jak wszystkie produkty elektryczne, nie jest przeznaczony do obsługi przez dzieci!
- Nie używać produktu poza granicami jego wydajności określonymi w danych technicznych.
- Nie używać produktu w wilgotnym otoczeniu i chronić go przed brzyzgami wody.
- Nie pozwolić, aby produkt rozpraszał uwagę podczas jazdy samochodem lub na sprzęcie sportowym i zwracać uwagę na sytuację na drodze i otoczenie.
- Akumulator został zamontowany na stałe i nie można go wyjąć, należy zutilizować produkt w całości zgodnie z obowiązującymi przepisami.
- Nie wolno wrzucać akumulatora ani produktu do ognia.

- Nie modyfikować/deformować/podgrzewać/rozmontowywać akumulatorów/baterii.
- Nie należy używać produktu podczas ładowania!

Ostrzeżenie – akumulator



- Używać do ładowania tylko odpowiednich ładowarek lub portów USB.
- Zasadniczo nie należy używać uszkodzonych ładowarek ani portów USB i nie wolno próbować ich naprawiać.
- Chronić produkt przed przeładowaniem lub głębokim rozładowaniem.
- Unikać przechowywania, ładowania i użytkowania w ekstremalnych temperaturach i przy bardzo niskim ciśnieniu powietrza (np. na dużych wysokościach).
- W przypadku dłuższego przechowywania regularnie ładować (przynajmniej raz na kwartał).

Ostrzeżenie – magnesy



- Produkt wytwarza pola magnetyczne. Osoby z rozrusznikami serca powinny skonsultować się z lekarzem przed użyciem tego produktu, aby ustalić, czy może to zakłócić działanie rozrusznika serca.
- Nie należy trzymać kart EC lub podobnych kart z paskami magnetycznymi w pobliżu stacji ładowania lub słuchawek. Dane zapisane na kartach mogą ulec uszkodzeniu lub skasowaniu.

Ostrzeżenie – wysoki poziom głośności



- Wysoki poziom akustyczny!
- Istnieje ryzyko uszkodzenia słuchu.
- Aby zapobiec utracie słuchu, należy unikać słuchania przy wysokim poziomie głośności przez długi czas.
- Głośność ustawiać zawsze na rozsądny poziom. Wysoki poziom głośności może – nawet jeżeli trwa krótko – prowadzić do uszkodzenia słuchu.
- Podczas używania produktu ograniczona jest percepcja dźwięków z otoczenia. Dlatego podczas używania produktu obsługiwać żadnych pojazdów ani maszyn.





4. Włączanie/wyłączanie

ON

Po wyjęciu z etui z funkcją ładowania słuchawki włączają się automatycznie i rozpoczynają proces parowania.

Alternatywnie:



Przytrzymać wielofunkcyjny czujnik dotykowy (4) na lewej i prawej słuchawce przez około 3 sekundy, aż rozlegnie się komunikat „Power On”.

OFF

Aby wyłączyć słuchawki, wystarczy włożyć je z powrotem do stacji ładowania. Upewnić się, że słuchawki są włożone po właściwej stronie, zgodnie z oznaczeniem L/R.

Alternatywnie:



Gdy zasilanie jest włączone, nacisnąć, a następnie przytrzymać wielofunkcyjny czujnik dotykowy (4) lewej lub prawej słuchawki przez około 5 sekund, aż rozlegnie się komunikat „Power off”.

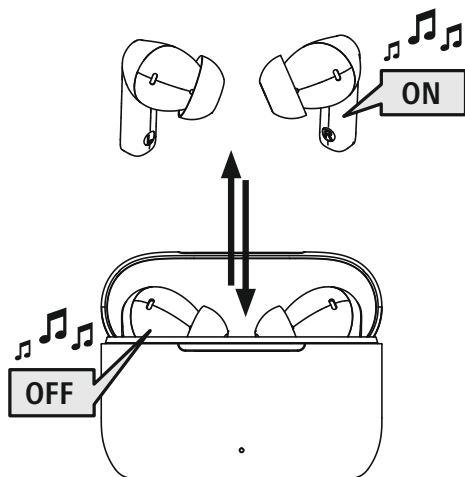

STANDBY

Wskazówka – automatyczne wyłączenie słuchawek



Słuchawki są wyposażone w funkcję automatycznego wyłączenia. Jeśli w ciągu 10 minut nie ma połączenia z urządzeniem końcowym, zostanie ono automatycznie wyłączone.



5. Ładowanie

Wskazówka



Przed pierwszym ładowaniem należy usunąć folię ochronną ze styków ładowania słuchawek.

Przed pierwszym użyciem należy raz w pełni naładować słuchawki i stację ładowania.

1 Wkładanie słuchawek i podłączanie stacji ładowania

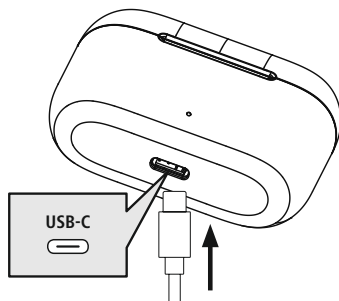

Włożyć słuchawki do stacji ładowania. Upewnić się, że słuchawki są włożone po właściwej stronie, zgodnie z oznaczeniem L/R.

Podłączyć dostarczony w zestawie kabel do ładowania USB-C do gniazda ładowania (8) stacji ładowania.

Podłączyć wolną wtyczkę kabla do ładowania USB-C do odpowiedniej ładowarki USB. Należy zapoznać się z instrukcją obsługi używanej ładowarki USB.

2 Proces ładowania stacji ładowania i słuchawek

Dioda LED stanu stacji ładowania (2) miga na biało podczas procesu ładowania. Po pełnym naładowaniu stacji ładowania dioda stacji ładowania (2) świeci się na biało światłem ciągłym.

Po odłączeniu kabla ładowania dioda stacji ładowania (2) gaśnie.

Diody LED stanu słuchawek (3) świecą się stale na biało podczas ładowania. Po pełnym naładowaniu słuchawek dousznych diody LED stanu (3) gasną.

Pełne naładowanie akumulatora może potrwać ok. 1 godzinę (słuchawki) lub ok. 2 godziny (stacja ładowania).

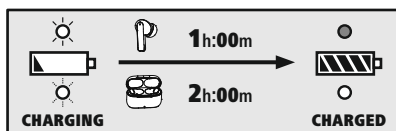

3 Pojemność akumulatora

Stacja ładowania

Gdy poziom naładowania akumulatora jest niski, miga dioda LED (2).

Słuchawki

Gdy poziom naładowania akumulatora jest niski (< 10%), co 10 minut rozlega się komunikat Battery Low, a dioda LED (3) miga dwukrotnie co 5 sekund.

Rzeczywisty czas pracy akumulatora zależy od sposobu użytkowania urządzenia, ustawień i temperatury otoczenia (akumulatory mają ograniczoną żywotność).

Wskazówka



Jeśli urządzenie nie było używane przez kilka miesięcy, może upłynąć 15–30 minut, zanim dioda LED stanu (2/3) zaświeci się na biało podczas procesu ładowania.



6. Pierwsze łączenie Bluetooth® (parowanie)

Wskazówka – parowanie



- Upewnij się, że urządzenie końcowe obsługujące technologię Bluetooth® jest włączone, a funkcja Bluetooth® jest aktywowana.
- Uwzględnić instrukcję obsługi urządzenia końcowego.

Słuchawki i urządzenie końcowe nie powinny znajdować się w odległości większej niż 1 metr od siebie. Im mniejsza odległość, tym lepiej.

Upewnij się, że słuchawki są włączone.

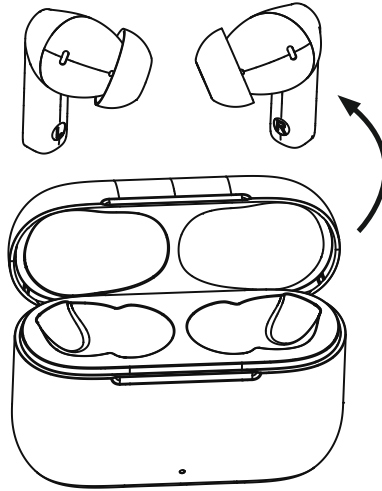

1 Sprawdzanie stanu diody LED (3)



Gdy dioda LED stanu (3) słuchawki miga, a następnie rozlega się komunikat „Pairing”:

słuchawki wyszukują połączenia Bluetooth®.



Gdy dioda stanu LED (3) gaśnie i rozlega się komunikat „Connected”:

słuchawki są już połączone z urządzeniem Bluetooth®.



2 Wyszukiwanie słuchawek za pomocą urządzenia końcowego (konieczne tylko przy pierwszym połączeniu)

Otworzyć ustawienia Bluetooth® na swoim urządzeniu końcowym i poczekać, aż na liście znalezionych urządzeń Bluetooth® pojawi się **Hama Passion Clear II**.

Wybrać **Hama Passion Clear II** i poczekać, aż słuchawki douszne pojawią się jako podłączone w ustawieniach Bluetooth® urządzenia końcowego. Słyszalny będzie krótki sygnał dźwiękowy.

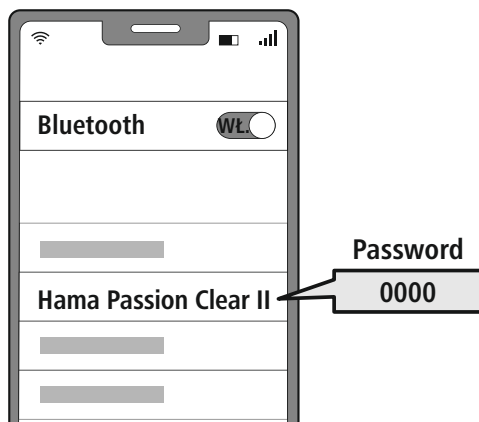

Wskazówka – hasło Bluetooth®

Niektóre urządzenia końcowe wymagają podania hasła do konfiguracji połączenia z innym urządzeniem Bluetooth®.

- Jeżeli w urządzeniu końcowym pojawi się wezwanie do podania hasła, należy wprowadzić hasło **0000** w celu połączenia się ze słuchawkami.



6.1 Funkcja resetowania

Jeśli chcesz tylko zresetować ustawienia aplikacji słuchawek (zmienione funkcje przycisków, zmieniona nazwa urządzenia itp.) do ustawień fabrycznych, możesz to zrobić bezpośrednio w aplikacji (Settings).

Aby całkowicie zresetować słuchawki douszne do ustawień fabrycznych, należy najpierw rozłączyć połączenie Bluetooth® między słuchawkami dousznymi a urządzeniem końcowym.

Następnie usunąć słuchawki douszne z aplikacji (dotknąć ikony ołówka – wybrać „Usuń urządzenie” w wyświetlonym menu) i z profilu Bluetooth® swojego urządzenia końcowego.



Następnie dotknąć 8 razy wielofunkcyjnego czujnika dotykowego (4) na lewej lub prawej słuchawce. Dwukrotnie słyszalny będzie krótki sygnał dźwiękowy.

Słuchawki są teraz zresetowane do ustawień fabrycznych, a wszystkie ustawienia i zapisane połączenia zostały usunięte.

7. Elementy obsługowe

Wskazówka



- Należy pamiętać, że obsługa niektórych funkcji zależy od urządzenia końcowego.
- Uwzględnić instrukcję obsługi urządzenia końcowego.



7.1 Funkcja asystenta głosowego

Siri /
Google

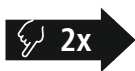

Dotknąć dwa razy wielofunkcyjnego czujnika dotykowego (4) na lewej lub prawej słuchawce, aby rozpocząć komunikację z asystentem Siri lub Asystentem Google. Słyszalny będzie krótki sygnał dźwiękowy.

Wskazówka – Siri



Asystent Siri jest dostępny tylko na odpowiednich urządzeniach z systemem iOS 5 (iPhone 4s i nowszy) lub nowszym.

Wskazówka – Google Assistant



- **Asystent Google** jest dostępny tylko na odpowiednich urządzeniach z systemem **Android 5.0 lub nowszym** z usługami Google Play, > 1,5 GB wolnej pamięci i minimalnej rozdzielczości ekranu 720P.
- Aplikacja **Asystent Google** musi być dostępna na urządzeniu końcowym i ustawiona jako domyślny język asystenta.



7.2 Funkcja ANC

Słuchawki wyposażone są w funkcję aktywnej redukcji hałasu (ANC) w celu wyciszenia niepożądanych dźwięków z otoczenia. Gdy funkcja ANC jest aktywna, dźwięki mogą być redukowane nawet o 23dB.

ANC
ON/OFF



Dotknąć trzykrotnie wielofunkcyjnego czujnika dotykowego (4) na lewej słuchawce, aby włączyć lub wyłączyć tryb ANC. Rozlegnie się odpowiedni komunikat dla wybranego trybu ANC.



7.3 Funkcja głośnomówiąca

Słuchawki mogą być używane jako zestaw głośnomówiący dla urządzenia końcowego.

1 Wykonywanie połączenia

Wybrać numer bezpośrednio na urządzeniu końcowym, aby wykonać połączenie.

2 Odbieranie połączenia



Dotknąć raz wielofunkcyjnego czujnika dotykowego (4) na lewej lub prawej słuchawce podczas rozmowy, aby odebrać połączenie przychodzące.

3 Odrzucanie połączenia



Aby odrzucić połączenie przychodzące, dotknąć, a następnie przytrzymać przez około 1 sekundę wielofunkcyjny czujnik dotykowy (4) na lewej lub prawej słuchawce.

4 Zakończenie połączenia











Podczas rozmowy należy jednokrotnie dotknąć wielofunkcyjnego czujnika dotykowego (4) na lewej lub prawej słuchawce, aby zakończyć rozmowę. Słyszalny będzie krótki sygnał dźwiękowy.

5 Ponowne wybieranie ostatniego numeru

Ostatni wybierany numer można wybrać ponownie za pomocą funkcji asystenta głosowego (7.1).



7.4 Odtwarzanie audio

- 1 Uruchamianie odtwarzania audio na urządzeniu końcowym.**
- 2 Odtwarzaj / Wstrzymaj**
  Dotknąć raz wielofunkcyjnego czujnika dotykowego (4) na lewej lub prawej słuchawce, aby rozpocząć lub zatrzymać odtwarzanie dźwięku.
- 3 Następny tytuł**
  Dotknąć wielofunkcyjnego czujnika dotykowego (4) na prawej słuchawce i przytrzymać przez ok. 1–2 sekundy, aby przejść do następnego utworu.
- 4 Poprzedni tytuł**
  Dotknąć wielofunkcyjnego czujnika dotykowego (4) na lewej słuchawce na ok. 1–2 sekundy, aby przejść do poprzedniego utworu.
- 5 Korektor dźwięku**
EQ   Dotknąć trzykrotnie wielofunkcyjnego czujnika dotykowego (4) na prawej słuchawce, aby zmienić ustawienia w trybie korekty dźwięku EQ. Można wybierać pomiędzy 3 trybami EQ (Bass/Vocal/Equal) za pośrednictwem zestawu słuchawkowego, w każdym przypadku słycać komunikat o wybranym trybie EQ. Inne tryby można wybrać za pomocą aplikacji na smartfonie.



7.5 Regulacja głośności

Głośność jest regulowana za pomocą funkcji asystenta głosowego (7.1).

Alternatywnie, można również regulować głośność za pomocą urządzenia końcowego.



8. Instalowanie aplikacji

- Pobrać i zainstalować aplikację „Hama Smart Home” za pomocą kodu QR.



<https://link.hama.com/app/smart-home>

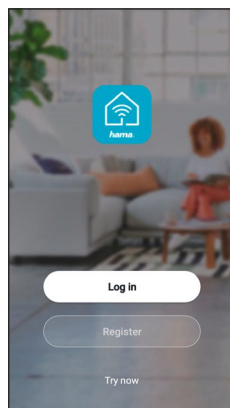

8.1 Integracja produktu z aplikacją Hama Smart Home

Wskazówka



Sluchawki muszą być najpierw połączone ze smartfonem przez BT (patrz rozdział 6).

- Po zainstalowaniu aplikacji dotknąć przycisku „Dodaj urządzenie” lub znaku „+”

1

- Otworzyć aplikację. Sluchawki douszne zostaną automatycznie zaproponowane jako urządzenie do dodania.
- Alternatywnie można dotknąć „Dodaj urządzenie” lub „+”.
- Wybrać wyświetlane słuchawki **Hama Passion Clear II** dotykając przycisku „Dodaj”.

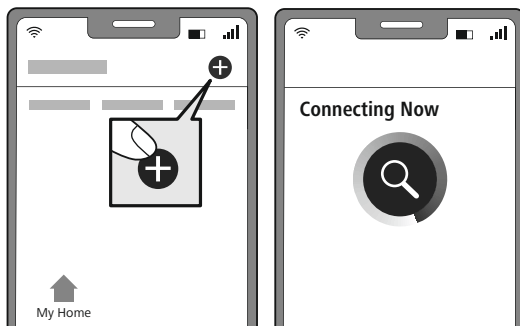

2

- Zakończyć proces, dotykając przycisku „Gotowe”.



- 3 • Słuchawki zostały pomyślnie połączone z aplikacją

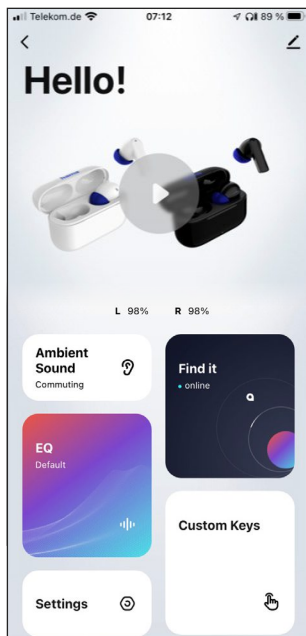

Ambiente Sound

W menu Ambiente Sound można łatwo ustawić różne opcje wyciszania dźwięku otoczenia.

EQ

Menu EQ oferuje 9 różnych wstępnie ustawionych profili dźwiękowych, a także daje możliwość tworzenia własnych ustawień dźwięku.

Settings

W tym menu można wprowadzić różne ustawienia systemowe, ustawić czas wyłączenia, zmienić nazwę BT, przywrócić ustawienia fabryczne.

Find it

Funkcja Find it może pomóc w ponownym odnalezieniu słuchawek dousznych, pokazując, gdzie ostatnio były one podłączone do smartfona.

Custom Keys

Sekcja Custom Keys umożliwia dostosowanie poleceń dotykowych do własnych preferencji.

Ołówek – dalsze ustawienia i informacje o systemie

W tym menu można dokonać dalszych ustawień i wywołać dodatkowe informacje o systemie.

Wskazówka

Ustawienia za pośrednictwem aplikacji są możliwe tylko wtedy, gdy słuchawki są połączone z urządzeniem końcowym przez Bluetooth.





9. Dane techniczne

| Słuchawki Bluetooth® | |
|---|--------------------------------------|
| Technologia Bluetooth | Bluetooth® v5.3 |
| Obsługiwane profile | A2DP V1.3, AVRCP V1.6, HFP V1.7, HSP |
| Częstotliwość dla transmisji Bluetooth® | 2402–2480 MHz |
| Zasięg | <10 m |
| Akumulator | |
| Typ baterii | litowo-polimerowy 3,7 V |
| Min. pojemność słuchawki / stacja ładowania | 37 mAh / 450 mAh |
| Pobór prądu przez stację ładowania | maks. 5 V $\overline{=}$ 200 mA |
| Czas ładowania słuchawek | ok. 1 h |
| Czas ładowania stacji | ok. 2 h |
| Stan czuwania* | ok. 150 d |
| ANC | -23 dB |
| Czas rozmów / czas odtwarzania muzyki (etui z funkcją ładowania) / włączony ANC* | ~ 4 h (+12 h) |
| Czas rozmów / czas odtwarzania muzyki (etui z funkcją ładowania) / wyłączony ANC* | ~ 5 h (+15 h) |
| ANC wł. | ~ 8 h (+24 h) |
| Waga słuchawek | ok. 4 g każda słuchawka |
| Waga stacji ładowania włącznie ze słuchawkami | ok. 45 g |

* przy pełnym naładowaniu akumulatora



10. Konserwacja i pielęgnacja

Czyścić produkt wyłącznie niestrzępiącą się, lekko wilgotną ściereczką. Nie używać agresywnych środków czyszczących.

11. Wyłączenie odpowiedzialności z tytułu gwarancji

Hama GmbH & Co KG nie ponosi odpowiedzialności i nie udziela żadnej gwarancji z tytułu szkód wynikających z niewłaściwego montażu, instalacji, niewłaściwego użytkowania urządzenia ani z tytułu szkód wynikających z postępowania niezgodnie z instrukcją obsługi i wskazówkami bezpieczeństwa.

12. Serwis i pomoc techniczna

W przypadku jakichkolwiek pytań prosimy o kontakt z Działem Obsługi Klienta firmy Hama.

Infolinia: +49 9091 502-0 (niem./ang.)

Bardziej szczegółowe informacje na temat wsparcia technicznego można znaleźć na stronie: www.hama.com

13. Instrukcje dotyczące utylizacji

Wskazówki dotyczące ochrony środowiska:



Od czasu wprowadzenia europejskiej dyrektywy 2012/19/UE i 2006/66/WE do prawa narodowego obowiązują następujące ustalenia:

Urządzeń elektrycznych, elektronicznych oraz baterii jednorazowych nie należy wyrzucać wraz z odpadami gospodarstwa domowego. Konsumenty są prawnie zobowiązani do zwrotu sprzętu elektrycznego i elektronicznego oraz baterii i akumulatorów po zakończeniu okresu ich eksploatacji do publicznych punktów zbiórki lub do punktu sprzedaży. Szczegółowe kwestie regulują przepisy prawne danego kraju. Informuje o tym symbol umieszczony na opakowaniu, na produkcie lub w instrukcji obsługi. Ponowne wykorzystanie, odzysk lub inne formy recyklingu starego sprzętu/akumulatorów i baterii stanowią ważny wkład w ochronę naszego środowiska.

14. Deklaracja zgodności



Hama GmbH & Co KG niniejszym oświadcza, że typ urządzenia radiowego [00184178, 00184179] jest zgodny z dyrektywą 2014/53/UE. Pełny tekst deklaracji zgodności UE jest dostępny pod następującym adresem internetowym:

<https://pl.hama.com> ➔ 🔍 ➔ **00184178** ➔ **Pobierz**

| | |
|---|---------------------|
| Zakres(y) częstotliwości | 2402 MHz – 2480 MHz |
| Promieniowana maksymalna moc transmisji | 2,5 mW |

H Használati útmutató



Köszönjük, hogy Hama terméket választott! Szájon rá időt, és első teendőként olvassa el végig az alábbi utasításokat és megjegyzéseket. A későbbiekben tartsa biztonságos helyen ezt az útmutatót, hogy szükség esetén bármikor használhassa referenciaként. Ha eladja ezt a terméket, vele együtt adja tovább ezt az útmutatót is az új tulajdonosnak.

Kezelőelemek és kijelzők

1. Töltődoboz
2. A töltődoboz állapotjelző LED-je
3. A fülhallgatók állapotjelző LED-je
4. Többfunkciós érintésérzékelő
5. Szilikon fülpárna
6. Töltőérintkezők
7. Mikrofon
8. USB-C csatlakozó

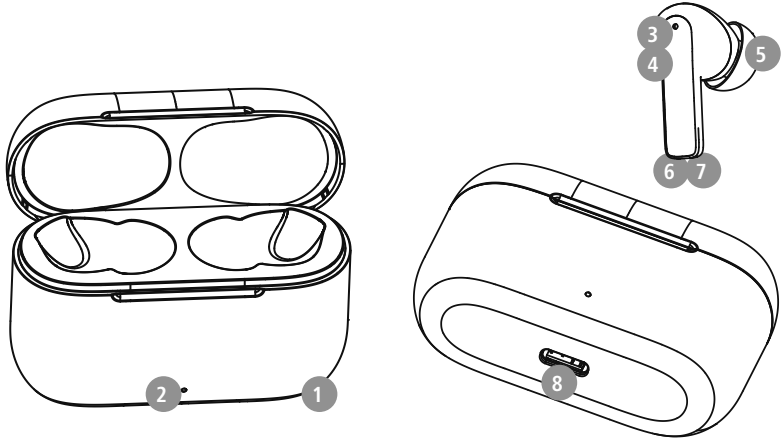

1. Figyelmeztető jelzések és megjegyzések magyarázata

Figyelmeztetés

A biztonsági utasítások jelölésére használjuk, illetve hogy felhívjuk a figyelmet a különleges veszélyekre és kockázatokra.



Megjegyzés

Akkor használjuk, ha kiegészítő információkat közlünk, vagy fontos tudnivalókra hívjuk fel a figyelmet.



2. A csomag tartalma

- 1 db True Wireless Bluetooth® fülhallgató "Passion Clear II"
- 1 db töltődoboz
- 1 db USB-C-töltőkábel
- 3 pár fülpárna különböző méreteken (S/M/L)
- 1 db rövid útmutató
- 1 db Figyelmeztetések és biztonsági utasítások

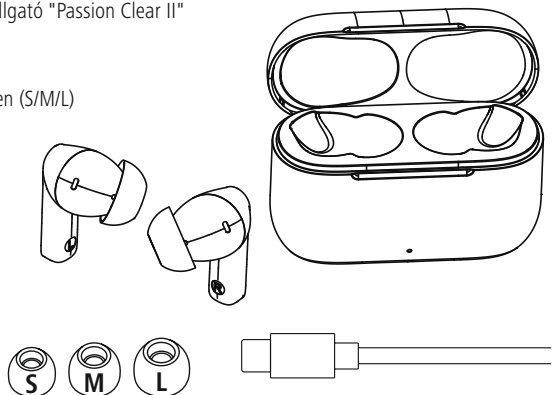



3. Biztonsági utasítások

- A terméket privát és nem kereskedelmi, üzleti használatra terveztük.
- A termék kizárólag a rendeltetési céljára használja.
- Felügyelje a gyermekeket, hogy biztosan ne játszanak a termékkel.
- Ne használja a terméket olyan helyen, ahol elektronikus készülékek használata nem megengedett.
- Ne kísérelje meg a készüléket saját kezűleg karbantartani vagy megjavítani. Minden karbantartási munkát bízjon illetékes szakemberre.
- Ne nyissa ki a terméket, és sérülés esetén ne üzemeltesse tovább.
- Ne hajlítsa vagy törje meg a kábelt.
- Ne ejtse le a terméket és ne tegye ki erős rázkódásnak.
- Azonnal selejtezze le a csomagolóanyagot a helyileg érvényes hulladékkezelési előírások szerint.
- Ne végezzen semmilyen módosítást a terméken. Különben minden garanciaigény érvényét veszti.
- Óvja a terméket szennyeződéstől, nedvességtől és túlmelegedéstől, és kizárólag száraz környezetben használja.
- Ne üzemeltesse a terméket közvetlenül fűtés, más hőforrás közelében vagy közvetlen napsugárzásnál.
- A terméket csak mérsékelt időjárási körülmények között használja.
- A termék, mint minden elektromos készülék, nem gyermekek kezébe való!
- Ne üzemeltesse a terméket a műszaki adatokban megadott teljesítményhatárokon túl.
- Ne használja a terméket párás környezetben, és ne fröccsenjen rá semmilyen folyadék.
- Ne hagyja, hogy gépjárművel vagy sporteszközzel való utazása közben a termék elterelje a figyelmét a közlekedési helyzetről és a környezetről.
- Az akkumulátor nem kivehető, a termék beépített részét képezi, így a terméket egyben kell leselejtezni a törvényi előírásoknak megfelelően.
- Ne dobja tűzbe az akkumulátort, ill. a terméket.

- Ne módosítsa és/vagy deformálja/hevítse/szedje szét az akkumulátorokat/elemeket.
- Ne használja a terméket a töltési folyamat alatt!

Figyelemztetés – akkumulátor



- Töltéshez csak megfelelő töltőket vagy USB-csatlakozókat használjon.
- A meghibásodott töltőkészülékeket, USB-csatlakozókat ne használja tovább, és ne próbálkozzon a megjavításukkal se.
- Ne töltsen túl és ne merítse le túlságosan a terméket.
- A terméket ne tárolja, ne töltsen és ne használja szélsőséges hőmérsékleteken, ill. szélsőségesen alacsony légnyomáson (pl. jelentős tengerszint feletti magasságban).
- Hosszabb tárolás alatt rendszeresen töltsen újra (min. negyedévente).

Figyelemztetés – mágnesek



- A termék mágneses erőtérrel kelt. Mielőtt ezt a terméket szívritmus-szabályozót viselő személyek használnák, kérjék ki orvos tanácsát arról, hogy a termék befolyásolhatja-e a szívritmus-szabályozó működését.
- Ne tároljon bankkártyákat vagy hasonló mágneses kártyákat a töltődoboz vagy a fülhallgatók közelében. A kártyán lévő adatok megsérülhetnek vagy törölődhetnek.

Figyelemztetés – nagy hangerő



- Nagy hangnyomás!
- Károsodhat a hallása.
- A halláskárosodás megelőzése érdekében kerülje a hosszú ideig nagy hangerőn történő hallgatást.
- A hangerőt tartsa mindig ésszerű szinten. A nagy hangerő – akár rövid ideig is – halláskárosodáshoz vezethet.
- A termék használata korlátozza Önt a környezeti zajok észlelésében. Ezért használat közben ne működtessen járműveket vagy gépeket.





4. Be-/kikapcsolás

ON

Amikor eltávolítja a töltődobozból, a fülhallgató automatikusan bekapcsol, és elindítja a párosítási folyamatot.

Alternatív megoldásként:



Tartsa nyomva a többfunkciós érintésérzékelőt (4) a bal és jobb fülhallgatón kb. 3 másodpercig, amíg a "Power On" üzenetet nem hallja.

OFF

A kikapcsoláshoz egyszerűen helyezze vissza a fülhallgatókat a töltődobozba. Ennek során figyeljen a fülhallgatók megfelelő oldali behelyezésére az L/R (bal/jobbs) jelölés szerint.

Alternatív megoldásként:



Bekapcsolt állapotban tartsa nyomva a bal vagy jobb fülhallgató (4) többfunkciós érintésérzékelőjét kb. 5 másodpercig, amíg "Power Off" üzenetet nem hallja.

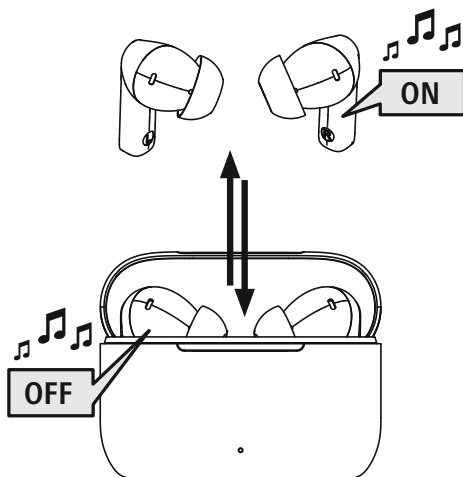

STANDBY

Megjegyzés – a fülhallgatók automatikus kikapcsolása



A fülhallgató automatikus kikapcsolási funkcióval rendelkezik. Ha 10 percn belül nem jön létre kapcsolat az eszközzel, automatikusan kikapcsolnak.



5. Töltés

Megjegyzés



Az első feltöltés előtt távolítsa el a védőfóliákat a fülhallgató töltőérintkezőiről.

Az első használat előtt tölts fel egyszer teljesen a fülhallgatókat és a töltődobozt.

1 A fülhallgatók behelyezése és a töltődoboz csatlakoztatása

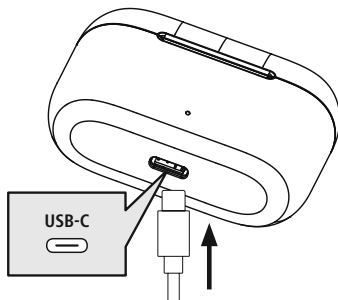

Helyezze be a fülhallgatókat a töltődobozba. Ennek során figyeljen a fülhallgatók megfelelő oldali behelyezésére az L/R (bal/jobbs) jelölés szerint.

Csatlakoztassa a mellékelt USB-C töltőkábelt a töltődoboz (8) töltőhüvelyéhez.

Csatlakoztassa az USB-C töltőkábel szabad csatlakozóját egy megfelelő USB-töltőkészülékhez. Ehhez vegye figyelembe a használt USB-töltőkészülék kezelési útmutatóját.

2 A töltődoboz és a fülhallgatók töltési folyamata

A töltési folyamat alatt a töltődoboz (2) állapotjelző LED-je fehéren villog. A teljes feltöltés után a töltődoboz LED-je (2) folyamatosan és fehéren világít.

A töltőkábel csatlakoztatása után a töltődoboz LED-jeinek fénye (2) kialszik.

A töltési folyamat alatt a fülhallgatók állapotjelző LED-jei (3) folyamatosan fehéren világítanak. A fülhallgatók teljes feltöltése után az állapotjelző LED-ek (3) kialszanak.

Az akkumulátorok teljes feltöltése 1 óráig (fülhallgatók), ill. 2 óráig (töltődoboz) tarthat.

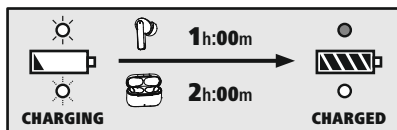

3 Akkukapacitás

Töltődoboz

Az akkumulátor alacsony töltöttségi szintje esetén az állapotjelző LED (2) villog.

Fülhallgatók

Ha az akkumulátor lemerült (< 10%), a rendszer 10 percenként bejelenti a lemerült akkumulátort, és a LED (3) 5 másodpercenként kétszer villog.

Az akkumulátor tényleges működési ideje az eszköz használatától, a beállításoktól és a környezeti hőmérséklettől függően változhat (az akkumulátor élettartama véges).

Megjegyzés



Ha a készüléket néhány hónapig nem használta, 15 - 30 percig tarthat, mielőtt az állapotjelző LED (2/3) a töltési folyamatkor fehéren világítana.



6. Bluetooth®-kapcsolat (párosítás)

Megjegyzés – párosítás

- Győződjön meg arról, hogy a Bluetooth®-képes eszköz be van kapcsolva, és a Bluetooth® aktív.
- Ehhez vegye figyelembe az eszköz használati útmutatóját.

A fülhallgatók és az eszköz ne legyenek 1 méternél nagyobb távolságra egymástól. Minél kisebb a távolság, annál jobb.

Győződjön meg arról, hogy a fülhallgatók be vannak kapcsolva.

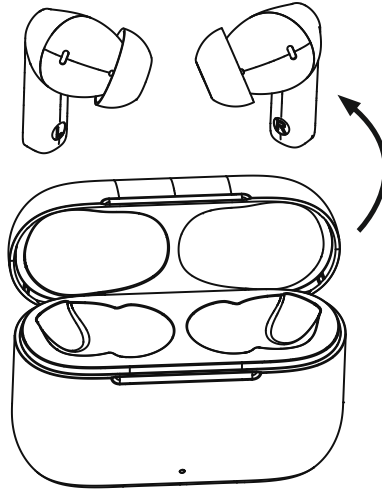

1 Ellenőrizze az állapotjelző LED (3) állapotát



Ha az egyik fülhallgató állapotjelző LED-je (3) villog és a "Pairing" felirat jelenik meg:

A fülhallgatók Bluetooth®-kapcsolatot keresnek.



Ha az állapotjelző LED kialszik és a "Connected" felirat jelenik meg:

A fülhallgatók már kapcsolódnak egy Bluetooth®-eszközhöz.



2 Keresse eszközével a fülhallgatókat (csak az első kapcsolódásnál szükséges)

Nyissa meg eszközén a Bluetooth®-beállításokat, és várjon, míg a talált Bluetooth®-készülékek listájában megjelenik a **Hama Passion Clear II**.

Válassza ki a **Hama Passion Clear II** eszközt, és várjon, míg a fülhallgatók csatlakozottként jelennek meg eszköze Bluetooth®-beállításaiban. Rövid hangjelzést hall.

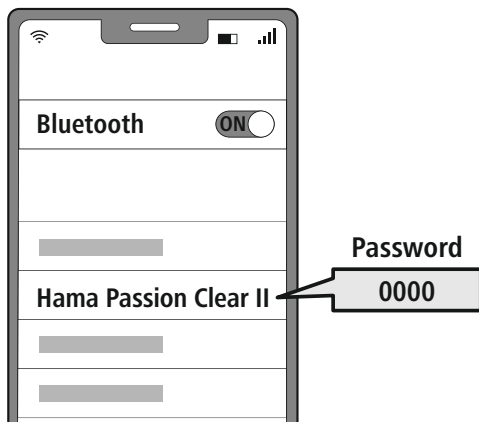

Megjegyzés – Bluetooth®-jelszó

Egyes eszközök esetén jelszót kell megadnunk, amikor az eszközt egy másik Bluetooth® eszközhöz csatlakoztatjuk.

- A fejhallgató csatlakoztatásához írja be a **0000** jelszót, amikor az eszköz a jelszót kéri.



6.1 Reset funkció

Ha csak a fülhallgató alkalmazás-beállításait (megváltozott gombfunkciók, megváltozott eszköznev stb.) szeretné visszaállítani a gyári beállításokra, ezt közvetlenül az APP (Settings) részen teheti meg.

A fülhallgató gyári beállításainak teljes visszaállításához először válassza le a fülhallgató Bluetooth® csatlakozását a készülékről.

Ezután törölje a fülhallgatót az APP-ból (érintse meg a toll ikont – válassza az „Eszköz eltávolítása” lehetőséget a megjelenő menüből) és az eszköz Bluetooth® profiljából.



Végül koppintson 8x a bal vagy jobb fülhallgatón lévő (4) többfunkciós érintésérzékelőre. Kétszer rövid hangjelzést hall.

A fülhallgatók most gyári alaphelyzetbe állnak, az összes elvégzett beállítás és a mentett kapcsolatok törölődtek.

7. Kezelőelemek

Megjegyzés

- Vegye figyelembe, hogy egyes funkciók támogatása az eszköztől függ.
- Ehhez vegye figyelembe az eszköz használati útmutatóját.



7.1. Hangvezérlés funkció

Siri /
Google

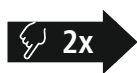

Koppintson kétszer a bal vagy jobb fülhallgatón található többfunkciós érintésérzékelőre (4), hogy kommunikációt indítson a Siri vagy a Google Segéd asszisztenssel. Rövid hangjelzést hall.

Megjegyzés – Siri

A Siri csak iOS 5 (az iPhone 4s-től kezdve) vagy újabb verzióval rendelkező, megfelelő eszközökön érhető el.



Megjegyzés – Google Segéd

- A **Google Assistant** csak **Android 5.0 vagy újabb** verzióval, Google Play Services szolgáltatással, > 1,5 GB szabad tárhellyel és legalább 720p képernyőfelbontással rendelkező, megfelelő eszközökön érhető el.
- A **Google Segéd alkalmazás** legyen az eszközön elérhető, és alapértelmezett nyelvi asszisztensként legyen beállítva.



7.2 ANC funkció

A fülhallgató aktív zajcsökkentés (ANC - Active Noise Cancelling) funkcióval rendelkezik, hogy a kellemetlen környezeti zajt csökkentse. Az ANC aktiválása esetén a zaj akár -23dB-lel csökkenhet.

ANC
ON/OFF



Az ANC bekapcsolásához vagy kikapcsolásához koppintson háromszor a bal fülhallgatón található többfunkciós érintésérzékelőre (4). Hallani fog egy bejelentést a kiválasztott ANC módról.



7.2. Kihangosító funkció

A fülhallgatók használhatók mobiltelefon-kihangosítóként.

1 Hívás indítása

Hívás indításához válassza ki a számot közvetlenül az eszközön.

2 Hívás fogadása



A hívás közbeni bejövő hívás fogadásához koppintson egyszer a bal vagy a jobb fülhallgatón található többfunkciós érzékelőre (4).

3 Hívás elutasítása



Bejövő hívás elutasításához koppintson a bal vagy a jobb fülhallgatón található többfunkciós érzékelőre (4), és tartsa kb. 1 másodpercig.

4 Hívás befejezése













A beszélgetés alatt koppintson egyszer a bal vagy a jobb fülhallgatón található többfunkciós érzékelőre (4) a hívás befejezéséhez. Rövid hangjelzést hall.

5 Hívásismétlés

A legutóbb hívott számot újrahívhatja a hangvezérlés funkcióval (7.1.).



7.4 Hanglejátszás

- 1 Indítsa el a lejátszást az eszközön.**
- 2 Lejátszás/Szünet**
  **1x**  A hanglejátszás elindításához vagy megállításához koppintson egyszer a bal vagy jobb fülhallgatón található többfunkciós érzékelőre (4).
- 3 Következő szám**
  **1-2s**  A következő számra ugráshoz koppintson a jobb fülhallgatón lévő (4) többfunkciós érzékelőre és tartsa azt lenyomva 1-2 másodpercig.
- 4 Előző szám**
   **1-2s** Az előző számra ugráshoz koppintson a bal fülhallgatón lévő (4) többfunkciós érzékelőre és tartsa azt lenyomva 1-2 másodpercig.
- 5 Hangszínszabályozó**
EQ  **3x**  A beállított hangszínszabályozó mód módosításához nyomja meg háromszor a jobb fülhallgatón található többfunkciós érzékelőt (4). A fülhallgatón keresztül 3 EQ üzemmód (Bass/Vocal/Equal) közül választhat, a kiválasztott EQ üzemmódnál mindig hangjelzést hall. További üzemmódokat választhat az okostelefonján lévő alkalmazáson keresztül.



7.4. Hangerősség-szabályozás

A hangerősség a hangvezérlés funkcióval (7.1.) szabályozható.

Alternatív megoldásként eszközéről is vezérelheti a hangerőt.



8. Az alkalmazás telepítése

- Töltse le és telepítse a „Hama Smart Home” alkalmazást a QR-kód használatával.



<https://link.hama.com/app/smart-home>

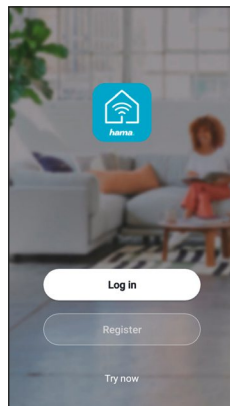

8.1 A termék integrálása a Hama Smart Home alkalmazásba

Megjegyzés



A fülhallgatót először BT-n keresztül kell csatlakoztatni az okostelefonhoz (lásd a 6. fejezetet).

- Az APP telepítése után koppintson az „Eszköz hozzáadása” vagy a „+” jelre

1

- Nyissa meg az alkalmazást. A fülhallgatót automatikusan eszközként javasoljuk hozzáadni.
- Alternatív megoldásként koppintson az „Eszköz hozzáadása” vagy a „+” jelre
- Válassza ki a megjelenített fejhallgatót **Hama Passion Clear II** a „Hozzáadás” gombra koppintva.

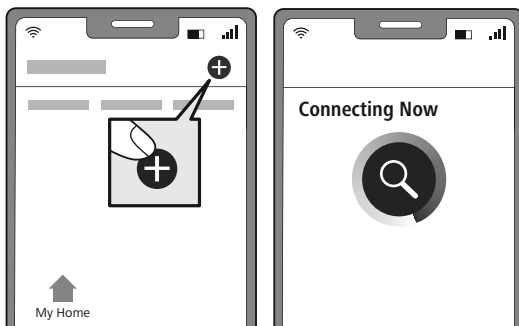

2

- A befejezéshez koppints a „Kész” lehetőségre.



3

- A fejhallgató sikeresen csatlakoztatva az APP-hoz

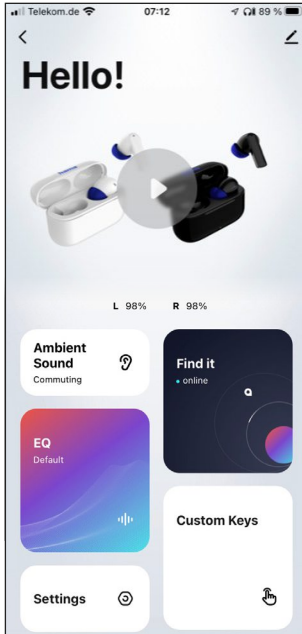

Ambiente Sound

Az Ambient Sound menüben egyszerűen beállíthatja a különböző zajszerűi lehetőségeket.

EQ

Az EQ menü 9 különböző, előre beállított hangprofilot kínál, és lehetőséget ad arra, hogy saját hangbeállításokat készítsen.

Settings

Ebben a menüben különböző rendszerbeállításokat végezhet, beállíthatja a leállítási időzítőt, megváltoztathatja a BT nevet, visszaállíthatja a gyári beállításokat.

Find it

A Find It funkció segíthet a fülhallgató újbóli megtalálásában azáltal, hogy megmutatja, hol csatlakoztatta utoljára a fülhallgatót az okostelefonhoz.

Custom Keys

Az Custom Keys rész lehetővé teszi az érintési parancsok testreszabását az Ön preferenciáinak megfelelően.

Toll – További beállítások és rendszerinformációk

Ebben a menüben további beállításokat végezhet, és további rendszerinformációkat kérhet le.

Megjegyzés

A beállítások az APP-on keresztül csak akkor lehetségesek, ha a fülhallgató Bluetooth-on keresztül csatlakozik a végberendezéshez.





9. Műszaki adatok

| Bluetooth® fülhallgatók | |
|---|---------------------------------|
| Bluetooth-technológia | Bluetooth® v5.3 |
| Támogatott profilok | A2DP V1.3, AVRCP V1.6, HFP V1.7 |
| A Bluetooth®-átvitel Átvitel | 2402 – 2480 MHz |
| Hatótávolság | < 10 m |
| Akkumulátor | |
| Akkumulátortípus | 3,7V Li-polimer |
| Min. kapacitás Fülhallgatók/töltődoboz | 37 mAh/450 mAh |
| Töltődoboz áramfelvétele | max. 5 V \approx 200 mA |
| Fülhallgatók feltöltési ideje | ~ 1 óra |
| Töltődoboz feltöltési ideje | ~ 2 óra |
| Nyugalmi állapot* | ~ 150 nap |
| ANC | -23 dB |
| Beszélgetési idő/ zenehallgatás (töltődoboz) / ANC bekapcsolva* | ~ 4 óra (+12 óra) |
| Beszélgetési idő/ zenehallgatás (töltődoboz) / ANC kikapcsolva* | ~ 5 óra (+15 óra) |
| ANC be | ~ 8 óra (+24 óra) |
| Fülhallgatók súlya | kb. 4 g fülhallgatónként |
| Töltődoboz súlya fülhallgatóval | kb. 45 g |

* teljes feltöltés után



10. Karbantartás és ápolás

A terméket csak szőszmentes, kissé nedves kendővel tisztítsa, és ne használjon agresszív tisztítószert.

11. Szavatosság kizárása

A Hama GmbH & Co KG semmilyen felelősséget vagy szavatosságot nem vállal a termék szakszerűtlen telepítéséből, szereléséből és szakszerűtlen használatából, vagy a használati útmutató és/vagy a biztonsági utasítások be nem tartásából eredő károkért.

12. Szerviz és támogatás

A termékkel kapcsolatos kérdéseivel forduljon a Hama ügyfélszolgálatához.

Ügyfélszolgálat: +49 9091 502-0 (német/angol)

További támogatási információt itt talál: www.hama.com

13. Leselejtezési előírások

Környezetvédelmi tudnivalók:



A 2012/19/EU és 2006/66/EK irányelvek nemzeti jogba való átültetésétől kezdve a következők érvényesek:

Az elektromos és elektronikus készülékeket és akkumulátorokat nem szabad a háztartási hulladékkal együtt kidobni. Az elhasznált és működésképtelen elektromos és elektronikus készülékek, ill. elemek/akkumulátorok gyűjtésére törvényi előírás kötelez mindenkit, ezért azokat el kell szállítani egy kijelölt gyűjtőhelyre, vagy vissza kell vinni a vásárlás helyére. A részleteket az adott nemzeti jog szabályozza. A terméken, annak csomagolásán vagy használati útmutatójában feltüntetett szimbólum egyértelműen jelzi ezt a kötelezettséget. A régi készülékek, elhasználódott elemek/akkumulátorok begyűjtése, visszaváltása vagy bármilyen formájú újrahasznosítása fontos hozzájárulás környezetünk védelméhez.

14. Megfeleléségi nyilatkozat



A Hama GmbH & Co KG igazolja, hogy a [00184178, 00184179] típusú rádióberendezés megfelel a 2014/53/EU irányelvnek. Az EU-megfeleléségi nyilatkozat teljes szövege a következő internetes címen érhető el:

<https://www.hama.hu> ➔ 🔍 ➔ **00184178** ➔ **Letöltések**

| | |
|--------------------------------|---------------------|
| Frekvenciasáv(ok) | 2402 MHz – 2480 MHz |
| Maximális sugárzott jelerősség | 2,5 mW |



Vă mulțumim că v-ați decis în favoarea unui produs Hama!
 Acordați-vă timp și citiți mai întâi integral următoarele instrucțiuni și indicații. După aceea, păstrați acest manual într-un loc sigur, pentru referințe ulterioare. Dacă vindeți dispozitivul, predați aceste instrucțiuni de utilizare noului proprietar.

Elementele de operare și afișaje

1. Casetă de încărcare
2. LED stare casetă de încărcare
3. LED stare căști
4. Senzor tactil multifuncțional
5. Capitonare din silicon pentru căști
6. Contactele de încărcare
7. Microfon
8. Mufă USB-C

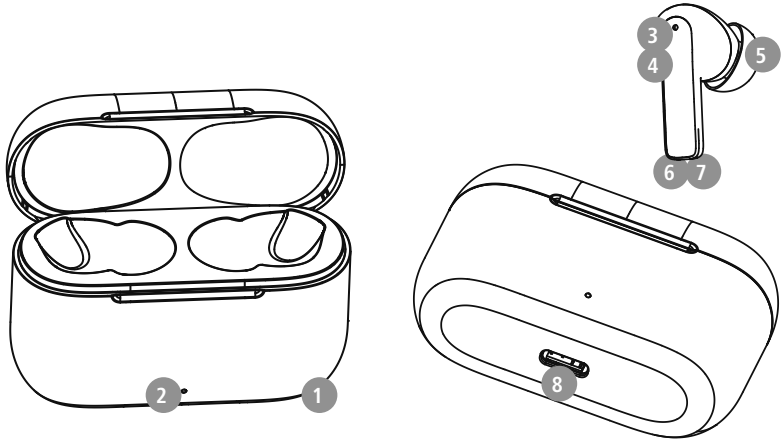

1. Explicarea simbolurilor de avertizare și a indicațiilor

Avertisment

Se folosește pentru a marca informații de siguranță sau pentru a atrage atenția asupra pericolelor și riscurilor speciale.



Indicație

Se folosește pentru a marca informații suplimentare sau indicații importante.



2. Conținutul pachetului

- 1x căști True Wireless Bluetooth® - „Passion Clear II”
- 1x casetă de încărcare
- 1x cablu de încărcare USB-C
- 3 perechi de pernuțe pentru ureche în dimensiuni diferite (S/M/L)
- 1x instrucțiuni rezumate
- 1x indicații de avertizare și siguranță

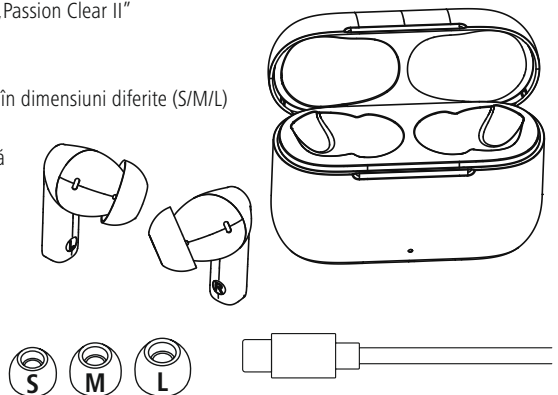



3. Instrucțiuni de siguranță

- Produsul este conceput pentru utilizarea casnică, necomercială.
- Utilizați produsul numai pentru scopul prevăzut pentru acesta.
- Copiii trebuie supravegheați, pentru a vă asigura că nu se joacă cu produsul.
- Nu folosiți produsul în zone în care nu sunt admise aparate electronice.
- Nu încercați să reparați sau să întrețineți produsul în regie proprie. Orice lucrări de întreținere sunt executate numai de personal de specialitate responsabil.
- Nu deschideți produsul și nu continuați să îl operați, dacă prezintă deteriorări.
- Nu îndoiți și nu striviți cablul.
- Nu scăpați produsul și nu îl supuneți la șocuri puternice.
- Eliminați ambalajele imediat, conform prescripțiilor locale valabile de eliminare a deșeurilor.
- Nu aduceți modificări produsului. În acest fel pierdeți orice drept la garanție.
- Protejați produsul de murdărie, umiditate și supraîncălzire și utilizați-l numai în medii uscate.
- Nu operați produsul în imediata apropiere a sistemului de încălzire, a altor surse de căldură sau în razele directe ale soarelui.
- Utilizați articolul numai în condiții climatice moderate.
- Acest produs, ca toate produsele electrice, nu are ce căuta pe mâinile copiilor!
- Operați produsul numai în limita capacităților sale indicate în cadrul datelor tehnice.
- Nu folosiți produsul în mediu umed și evitați stropirea cu apă
- Nu permiteți să vi se distragă atenția de către produs pe parcursul deplasării cu un autovehicul sau echipament sport și acordați atenție situației traficului și mediului.
- Acumulatorul este încorporat ferm și nu poate fi îndepărtat, eliminați întregul produs, conform prevederilor legale aplicabile.
- Nu aruncați acumulatorul, respectiv produsul în foc.

- Nu modificați, deformați, încălziți sau dezmembra bateriile/acumulatorile.
- Nu utilizați produsul pe parcursul procesului de încărcare!

Avertizare – Acumulator



- Pentru încărcare folosiți numai încărcătoare adecvate sau cabluri USB.
- Nu utilizați încărcătoare defecte sau cabluri USB defecte și nici nu încercați să le reparați.
- Nu supraîncărcați sau descărcați complet produsul.
- Evitați depozitarea, încărcarea și utilizarea la temperaturi extreme și la o presiune extrem de mică a aerului (ca de ex. la înălțimi foarte mari).
- În cazul unei depozitări îndelungate, reîncărcați la intervale regulate (cel puțin trimestrial).

Avertizare – Magneți



- Produsul generează câmpuri magnetice. Persoanelor cu stimuloare cardiace pot fi influențate li se recomandă să ceară sfatul medicului înaintea folosirii acestui produs, pentru a nu afecta funcționarea acestuia.
- Nu păstrați carduri bancare sau produse similare cu benzi magnetice în apropierea casetei de încărcare sau a căștilor. Datele de pe cartele pot fi deteriorate sau șterse.

Avertizare – volum înalt



- Volumul acustic cel mai înalt!
- Există pericolul de vătămare auzului.
- Pentru a preveni pierderea auzului, evitați ascultatul la un volum foarte înalt pe perioade lungi de timp.
- Reglați sonorul la o intensitate rezonabilă. Intensitatea ridicată a sonorului – chiar și de scurtă durată – poate duce la tulburări ale auzului.
- Utilizarea produsului vă limitează capacitatea de percepere a zgomotelor înconjurătoare. Acesta este motivul pentru care nu trebuie să operați vehicule sau mașini.





4. Pornirea/oprirea

ON

Când sunt scoase din cutia de încărcare, căștile pornesc automat și încep procesul de cuplare.

Alternativ:



Apăsați și țineți apăsat pe senzorul tactil multifuncțional (4) de pe casca din stânga și din dreapta timp de cca. 3 secunde, până când auziți mesajul „Power on” (pornit).

OFF

Pentru deconectare, introduceți căștile pur și simplu înapoi în caseta de încărcare. Acordați în acest context atenție introducerii căștilor conform marcajelor L/R.

Alternativ:



Mențineți apăsat senzorul tactil multifuncțional (4) de pe casca din stânga sau din dreapta cât timp căștile sunt pornite, timp de cca 5 secunde, până când auziți anunțul „Power off” (oprit).

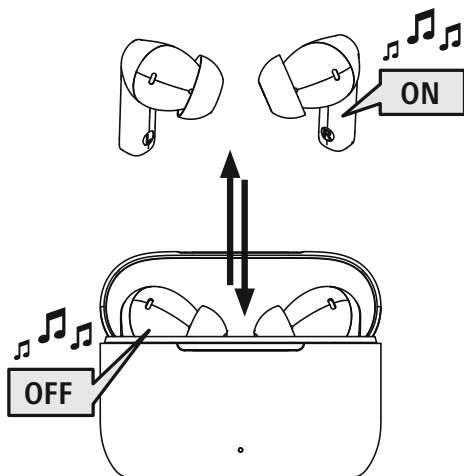

STANDBY

Indicație – Oprirea automată a căștilor



Căștile sunt echipate cu un sistem automat de deconectare. Dacă pe parcursul a 10 de minute nu se realizează o legătură cu terminalul, acestea se opresc automat.



5. Încărcare

Indicație



Înainte de prima încărcare, îndepărtați orice folie de protecție de pe contactele de încărcare ale căștilor. Înainte de prima utilizare, încărcați căștile și caseta de încărcare o dată complet.

1 Introduceți căștile și conectați caseta de încărcare

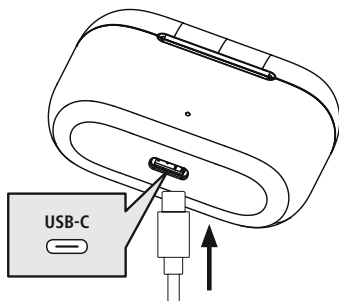

Introduceți căștile în caseta de încărcare. Acordați în acest context atenție introducerii căștilor conform marcajelor L/R.

Conectați cablul de încărcare USB-C alăturat la mufa de încărcare (8) a casetei de încărcare.

Conectați ștecărul liber al cablului de încărcare USB-C la un încărcător USB adecvat. Acordați atenție în acest sens instrucțiunilor de utilizare ale încărcătorului USB utilizat.

2 Procesul de încărcare al casetei de încărcare și al căștilor

LED-ul de stare ale casetei de încărcare (2) luminează intermitent alb pe parcursul procesului de încărcare. După încărcarea completă a casetei de încărcare, LED-ul (2) al casetei de încărcare luminează permanent alb.

După ce conexiunea la cablul de încărcare a fost dezactivată, LED-ul (2) al casetei de încărcare se stinge.

LED-urile de stare ale căștilor (3) luminează permanent alb pe parcursul procesului de încărcare. După încărcarea completă a căștilor, LED-urile de stare (3) se sting.

Poate să dureze până la 1 oră (căști) și până la 2 ore (caseta de încărcare) până ce acumulatorile sunt complet încărcate.

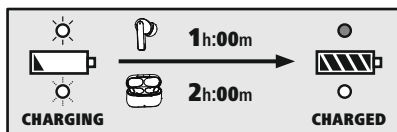

3 Capacitatea acumulatorului

Caseta de încărcare

În cazul în care nivelul bateriei este scăzut, LED-ul de stare (2) se aprinde intermitent.

Căștile

Atunci când nivelul bateriei este scăzut (< 10%), la fiecare 10 minute apare mesajul Battery Low (nivel scăzut al bateriei), iar LED-ul (3) clipește de 2 ori la fiecare 5 secunde.

Timpul efectiv de funcționare al acumulatorului variază în funcție de utilizarea aparatului, de setări și de temperaturile ambiante (acumulatorile au o durată de exploatare limitată).

Indicație



Dacă nu ați utilizat aparatul timp de câteva luni, este posibil să dureze 15 – 30 de minute, până ce LED-urile de stare (2/3) încep să lumineze alb pe parcursul procesului de încărcare.



6. Conectarea la Bluetooth® (Pairing)

Indicație – pairing



- Asigurați-vă că terminalul dvs. Bluetooth® este conectat și funcția Bluetooth® este activată.
- Acordați în acest sens atenție instrucțiunilor de utilizare ale terminalului dvs.

Nu mențineți căștile și terminalul la mai mult de 1 metru unele de altele. Cu cât este distanța mai mică, cu atât mai bine.

Asigurați-vă că sunt pornite căștile.

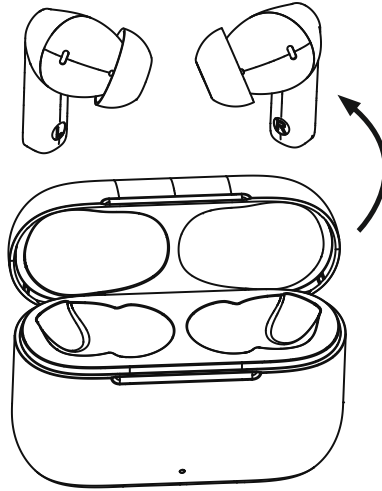

1 Verificați starea LED-ului de stare (3)



În cazul în care LED-ul de stare (3) al unei căști se aprinde intermitent și se aude anunțul „Pairing” (cuplat):

Căștile sunt în căutarea unei conexiuni Bluetooth®.



Când LED-ul de stare (3) se stinge și se aude anunțul „Connected” (conectat):

Căștile sunt deja conectate la un terminal Bluetooth®.



2 Căutarea căștilor prin intermediul terminalului (necesară numai la prima conectare)

Deschideți setările Bluetooth® de pe terminalul dvs. și așteptați până ce în lista aparatelor dvs. Bluetooth® este afișat **Hama Passion Clear II**.

Selectați **Hama Passion Clear II** și așteptați până ce căștile dvs. apar ca fiind conectate în setările Bluetooth® ale terminalului dvs. Auziți un sunet de semnalizare scurt.

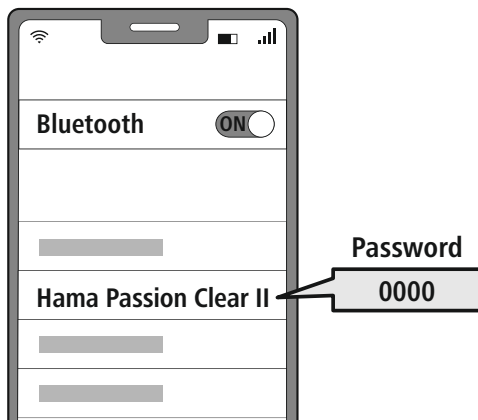

Indicație – Parola Bluetooth®

Unele dispozitive terminale necesită pentru realizarea conexiunii cu un alt aparat Bluetooth® de o parolă.

- Pentru conectarea cu căștile, introduceți parola **0000**, dacă terminalul dvs. solicită introducerea acesteia.



6.1 Funcția de resetare

Dacă doriți doar să resetați setările APP ale căștilor (funcțiile modificate ale butoanelor, schimbarea numelui dispozitivului etc.) la setările din fabrică, puteți face acest lucru direct în APP (setări).

Pentru a reveni la setările din fabrică ale căștilor, întrerupeți mai întâi conexiunea Bluetooth® dintre căști și dispozitivul final.

Apoi ștergeți căștile din aplicație (atingeți pictograma creion - selectați „Remove the device” (Îndepărtați dispozitivul) în meniul care apare) și din profilul Bluetooth® al dispozitivului final.



Apăsați de 8 ori senzorul Multi-Touch (4) de pe casca din stânga sau din dreapta. Auziți de două ori câte un sunet de semnalizare scurt.

Căștile au fost resetate la setările din fabrică, iar toate setările și conexiunile salvate au fost șterse.

7. Elementele de operare

Indicație



- Aveți în vedere faptul că suportarea anumitor funcții depinde de terminalul dvs.
- Acordați în acest sens atenție instrucțiunilor de utilizare ale terminalului dvs.



7.1 Funcția de asistent vocal

Siri/
Google

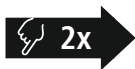

Apăsați de două ori pe senzorul tactil multifuncțional (4) de pe casca din stânga sau din dreapta pentru a iniția comunicarea cu Siri sau cu Google Assistant. Auziți un sunet de semnalizare scurt.

Indicație – Siri



Siri este disponibilă numai pe terminalele cu iOS 5 (mai noi de iPhone 4s) sau superioare.

Indicație – Google Assistant



- **Google Assistant** este disponibil numai pe terminalele adecvate cu **Android 5.0 sau superior** cu Google Play Services, > 1,5 GB memorie liberă și o rezoluție minimă a ecranului de 720P.
- **Google Assistant App** trebuie să fie disponibil pe terminalul dvs. și setat ca și asistent vocal standard.



7.2 Funcția ANC

Căștile dispun de o funcție Active Noise Cancelling (ANC), pentru a reduce zgomotul ambiental nedorit. Atunci când ANC este activată, zgomotele pot fi reduce cu până la -23dB.

ANC
ON/OFF











Apăsați de trei ori senzorul tactil multifuncțional (4) de pe căștile din stânga pentru a activa sau dezactiva ANC. Veți auzi un anunț cu privire la modul ANC selectat.



7.3 Funcția mâini libere

Există posibilitatea de a utiliza căștile pe post de dispozitiv tip mâini libere, pentru terminalul dvs.

- 1 Efectuarea unui apel**
Selectați numărul direct prin intermediul terminalului, pentru a efectua un apel.
- 2 Acceptarea unui apel**
   În timpul convorbirii, apăsați senzorul tactil multifuncțional (4) de pe casca din stânga și din dreapta, pentru a accepta un apel.
- 3 Respingerea unui apel**
   Pentru respingerea unui apel recepționat, apăsați și mențineți senzorul tactil multifuncțional (4) de pe casca din stânga sau din dreapta timp de cca. 1 secundă.
- 4 Încheierea unui apel**
   Apăsați o dată senzorul tactil multifuncțional (4) de pe casca din stânga și din dreapta în timpul unui apel pentru a-l încheia. Auziți un sunet de semnalizare scurt.
- 5 Reapelarea**
Puteți reapela ultimul număr apelat prin intermediul funcției Asistent Vocal (7.1).



7.4 Redarea audio

1 Începeți redarea pe terminalul dvs.

2 Redare/Pauză



Apăsați senzorul tactil multifuncțional (4) de pe casca din stânga și din dreapta, pentru a porni sau opri redarea audio.

3 Următoarea piesă



Apăsați și mențineți senzorul tactil multifuncțional (4) de pe casca din dreapta timp de 1–2 secunde pentru a trece la piesa următoare.

4 Piesa anterioară



Apăsați și mențineți apăsat senzorul tactil multifuncțional (4) de pe casca din stânga timp de 1-2 secunde pentru a trece la piesa anterioară.

5 Egalizator



Apăsați de trei ori senzorul tactil multifuncțional (4) de pe casca din dreapta pentru a modifica modul de egalizator setat. Puteți alege între 3 moduri EQ (Bass/Vocal/Equal) prin intermediul căștii; în fiecare caz, veți auzi un anunț cu privire la modul EQ selectat. Puteți selecta alte moduri prin intermediul aplicației de pe smartphone.



7.5 Reglarea volumului

Comanda volumului se realizează prin intermediul funcției Asistent Vocal (7.1).

În mod alternativ, este posibilă comanda volumului și prin intermediul terminalului dvs.



8. Instalarea aplicației

- Descărcați și instalați aplicația „Hama Smart Home” cu ajutorul codului QR.



<https://link.hama.com/app/smart-home>

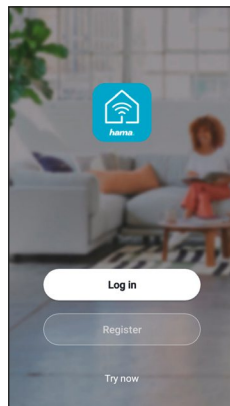

8.1 Integrarea produsului în aplicația Hama Smart Home

Indicație



Căștile trebuie mai întâi să fie conectate la smartphone-ul dvs. prin BT (consultați capitolul 6).

- După instalarea aplicației, apăsați pe „Adăugare dispozitiv” sau pe semnul „+”

1

- Deschideți aplicația. Căștile dvs. sunt sugerate automat ca dispozitiv de adăugat.
- Alternativ, puteți apăsa pe „ Adăugare dispozitiv” sau „+”
- Selectați căștile afișate **Hama Passion Clear II** apăsând pe „Adăugare”.

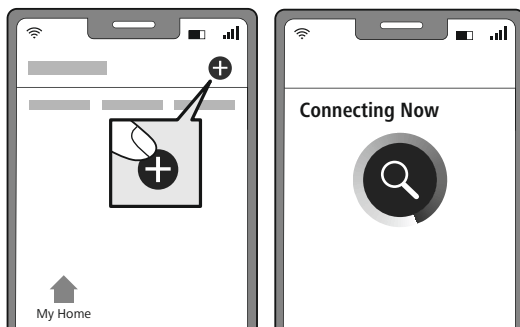

2

- Finalizați procesul apăsând pe „Încheiat”.



3 • Căștile sunt acum conectate cu succes cu APP

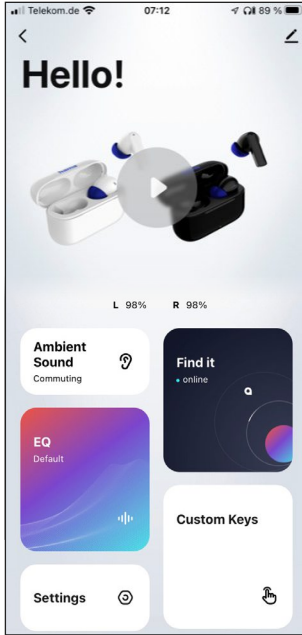

Sunet ambiantal

Puteți seta cu ușurință diferitele opțiuni Noise Cancelling prin intermediul meniului Ambient Sound.

EQ

Meniul EQ oferă 9 profiluri de sunet prestabilite diferite și vă oferă, de asemenea, opțiunea de a vă crea propriile setări de sunet.

Settings

În acest meniu se pot efectua diverse setări ale sistemului, setarea unui temporizator de oprire, schimbarea numelui BT, revenirea la setările din fabrică.

Find it

Funcția Find It vă poate ajuta să vă regăsiți căștile, arătându-vă unde au fost conectate ultima dată la smartphone.

Custom Keys

Secțiunea Custom Keys (Taste personalizate) vă permite să personalizați comenzile tactile în funcție de preferințele dvs.

Pen - Alte setări și informații despre sistem

În acest meniu, puteți efectua alte setări și puteți accesa informații suplimentare despre sistem.

Indicație

Setările prin intermediul APP sunt posibile numai în timp ce căștile sunt conectate la dispozitivul final prin Bluetooth.





9. Date tehnice

| Căștile Bluetooth® | |
|---|--------------------------------------|
| Tehnologie Bluetooth | Bluetooth® v5.3 |
| Profiluri suportate | A2DP V1.3, AVRCP V1.6, HFP V1.7, HSP |
| Frecvența pentru Bluetooth®-Transferuri | 2402 – 2480 MHz |
| Raza de acțiune | < 10 m |
| Tipul de acumulator | |
| Tipul bateriei | 3,7V Li-Polimer |
| Capacitate min. Căștile / caseta de încărcare | 37 mAh / 450 mAh |
| Consumul electric al casetei de încărcare | max. 5 V $\overline{=}$ 200 mA |
| Durata de încărcare a căștilor | ~ 1 h |
| Durata de încărcare a casetei de încărcare | ~ 2 h |
| Starea de repaus * | ~ 150 z |
| ANC | -23 dB |
| Timp de convorbire/timp de ascultat muzică (casetă de încărcare) / ANC pornit* | ~ 4 h (+12 h) |
| Timp de convorbire/timp de ascultat muzică (casetă de încărcare) / ANC oprit* | ~ 5 h (+15 h) |
| ANC pornit | ~ 8 h (+24 h) |
| Greutatea căștilor | Fiecare cască cca 4 g |
| Greutate casetă de încărcare, incl. căști | cca. 45 g |

* după încărcarea completă



10. Întreținerea și îngrijirea

Curățați produsul numai cu o lavetă ce nu lasă scame, ușor umezită și nu utilizați detergenți agresivi.

11. Declinarea responsabilității

Hama GmbH & Co KG nu își asumă nicio răspundere sau nu oferă nicio garanție pentru daune rezultate din instalarea, asamblarea și utilizarea necorespunzătoare a produsului sau nerespectarea instrucțiunilor de utilizare și/sau a instrucțiunilor de siguranță.

12. Service și suport

În cazul în care aveți întrebări referitoare la produs vă puteți adresa serviciului de consultanță pentru produse Hama.

Linia de asistență: +49 9091 502-0 (Ger/Eng)

Informații suplimentare de suport puteți găsi aici: www.hama.com

13. Indicații de eliminare ca deșeu

Instrucțiuni pentru protecția mediului înconjurător:



Din momentul aplicării directivelor europene 2012/19/UE și 2006/66/CE în dreptul național sunt valabile următoarele:

■ Aparatele electrice și electronice nu pot fi salubrizate cu gunoiul menajer. Consumatorul este obligat conform legii să predea aparatele electrice și electronice la sfârșitul duratei de utilizare la locurile de colectare publice sau înapoi de unde au fost cumpărate. Detaliile sunt reglementate de către legislația țării respective. Simbolul de pe produs, în instrucțiunile de utilizare sau pe ambalaj indică aceste reglementări. Prin reciclarea, revalorificarea materialelor sau alte forme de valorificare a aparatelor scoase din uz aduceți o contribuție importantă la protecția mediului nostru înconjurător.

14. Declarație de conformitate



Prin prezenta declară Hama GmbH & Co KG, că tipul de instalație cu emisii radio [00184178, 00184179] corespunde Directivei 2014/53/UE. Textul integral al declarației UE de conformitate este disponibil la următoarea adresă internet:

<https://ro.hama.com> → 🔍 → **00184178** → Descărcări

| | |
|----------------------------|---------------------|
| Banda/benzile de frecvențe | 2402 MHz – 2480 MHz |
| Puterea maximă | 2,5 mW |

CZ Návod k použití



Děkujeme, že jste si vybrali výrobek Hama!
Najděte si čas a přečtěte si nejprve následující pokyny a upozornění. Uchovejte tento návod k použití v dosahu na bezpečném místě, abyste do něj mohli v případě potřeby nahlédnout. Pokud výrobek prodáte, předejte tento návod k obsluze novému majiteli.

Ovládací prvky a indikace

1. Nabíjecí stanice
2. Stavová LED Nabíjecí stanice
3. Stavová LED Sluchátka do uší
4. Multifunkční dotykový senzor
5. Silikonové náušníky
6. Nabíjecí kontakty
7. Mikrofon
8. přípojka USB-C

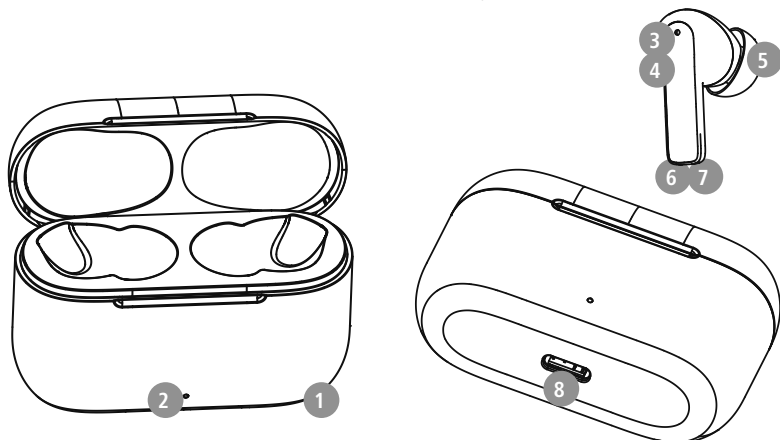

1. Vysvětlení výstražných symbolů a pokynů

Výstraha

Používá se k označení bezpečnostních upozornění nebo k upozornění na zvláštní nebezpečí a rizika.



Upozornění

Používá se k označení dalších informací nebo důležitých pokynů.



2. Obsah balení

1x True Wireless Bluetooth® sluchátka do uší "Passion Clear II"

1x nabíjecí stanice

1x nabíjecí kabel USB-C

3 páry silikonových náušníků v různých velikostech (S/M/L)

1x stručný návod

1x výstražné a bezpečnostní pokyny

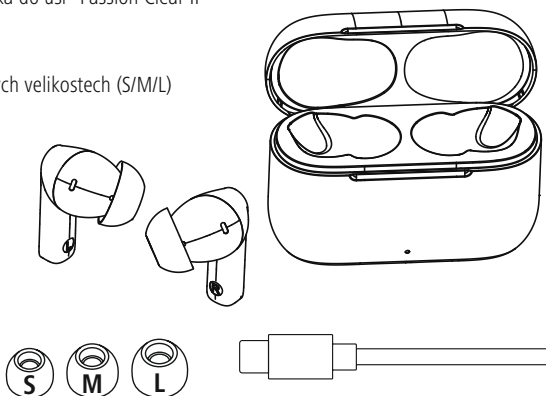



3. Bezpečnostní pokyny

- Výrobek je určen pro soukromé a neprůmyslové použití.
- Výrobek používejte výlučně k účelu, ke kterému byl stanoven.
- Děti by měly být pod dohledem, aby bylo možné zajistit, aby si s výrobkem nehrály.
- Výrobek nepoužívejte na místech, kde není používání elektronických přístrojů dovoleno.
- Nepokoušejte se výrobek sami ošetřovat nebo opravovat. Veškeré úkony údržby přenechejte příslušnému odbornému personálu.
- Výrobek neotvírejte a v případě poškození ho již dále nepoužívejte.
- Kabel neohýbejte a nelámejte.
- Zabraňte pádu výrobku a výrobek nevystavujte silným otřesům.
- Obalový materiál likvidujte ihned podle platných místních předpisů o likvidaci.
- Na výrobku neprovádějte žádné změny. Ztratíte tím jakékoli nároky na záruční plnění.
- Chraňte výrobek před znečištěním, vlhkostí a přehřátím a používejte ho pouze v suchém prostředí.
- Výrobek nepoužívejte v bezprostřední blízkosti topení, jiných zdrojů horka nebo na přímém slunci.
- Výrobek používejte pouze v mírných klimatických podmínkách.
- Tento výrobek, stejně jako všechny elektrické produkty, nepatří do dětských rukou!
- Výrobek neprovozujte mimo meze výkonu uvedené v technických údajích.
- Výrobek nepoužívejte ve vlhkém prostředí a zabraňte styku se stříkající vodou
- Při jízdě s motorovým vozidlem nebo sportovním zařízením se nenechte rozptýlit vaším produktem a věnujte pozornost dopravní situaci a okolí.
- Akumulátor je pevně zabudován a nemůže být odstraněn, produkt likvidujte jako celek podle zákonných ustanovení.
- Nevhazujte akumulátor, popř. výrobek do ohně.

- Na akumulátorech/bateriích neprovádějte změny a/nebo je nedeformujte/nezahřívajte/nerozebírejte.
- Produkt nepoužívejte během procesu nabíjení!

Výstraha – akumulátor



- Pro nabíjení používejte pouze vhodné nabíječky nebo USB přípojky.
- Defektní nabíjecí přístroje nebo USB připojení všeobecně již nepoužívejte a nepokoušejte se je opravovat.
- Výrobek ani nepřebíjejte, ani ho zcela nevybíjejte.
- Zabraňte skladování, nabíjení a používání při extrémních teplotách a při extrémně nízkém tlaku vzduchu (jako např. ve velkých výškách).
- V případě delšího skladování je pravidelně (minimálně jednou za čtvrt roku) dobíjejte.

Varování – Magnety



- Produkt generuje magnetická pole. Osoby s kardiostimulátorem by měly konzultovat použití tohoto výrobku s lékařem, zda by tím mohla být narušena funkce kardiostimulátoru.
- V blízkosti nabíjecí stanice nebo sluchátek do uší neuchovávejte žádné EC karty nebo podobné karty s magnetickými proužky. Může dojít k poškození nebo ke smazání dat na kartách.

Varování – Vysoká hlasitost



- Vysoký akustický tlak!
- Existuje riziko poškození sluchu.
- Aby bylo možné zabránit ztrátě sluchu, zamezte poslechu při vysoké hlasitosti po dlouhá období.
- Hlasitost udržujte vždy na přiměřené úrovni. Vysoká hlasitost může, i při krátkém trvání, způsobit poškození sluchu.
- Používání výrobku vás omezuje ve vnímání okolních zvuků. Během používání používání neobsahuje žádná vozidla nebo stroje.





4. Zapnutí/vypnutí

ON

Po vyjmutí z nabíjecího boxu se sluchátka do uší automaticky zapnou a zahájí proces párování.

Alternativně:



Na levém a pravém sluchátku do uší podržte multifunkční dotykový senzor (4) na cca 3 sekundy, dokud neuslyšíte hlášení "Power On".

OFF

Pro vypnutí položte sluchátko do uší jednoduše zpět do nabíjecí stanice. Respektujte přítom vložení sluchátek správnou stranou podle označení L/R.



Alternativně:

Podržte multifunkční dotykový senzor (4) levého nebo pravého sluchátka do uší v zapnutém stavu po dobu cca 5 sekund, dokud neuslyšíte hlášení "Power Off".

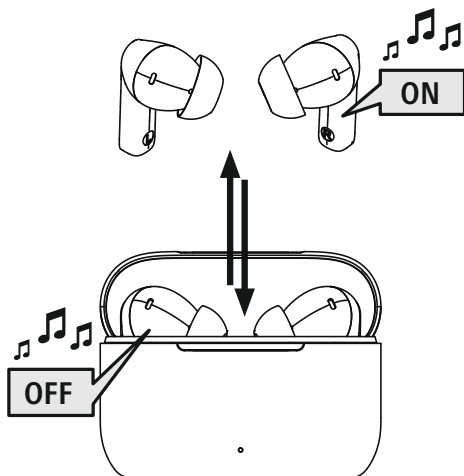

STANDBY

Upozornění – Automatické vypnutí sluchátek do uší

Sluchátka do uší jsou vybavena automatickým vypnutím. Pokud není během 10 minut provedeno žádné spojení s vaším koncovým přístrojem, sluchátka se automaticky vypnou.





5. Nabíjení

Upozornění

Před prvním nabíjením odstraňte z nabíjecích kontaktů sluchátek případné ochranné fólie.

Před prvním použitím sluchátka do uší, jakož i nabíjecí stanici jednu zcela nabijte.

1 Vložte sluchátka a připojte nabíjecí stanici

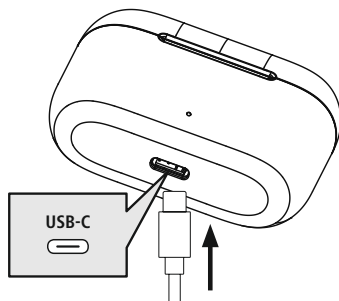

Vložte sluchátka do nabíjecího boxu. Respektujte přitom vložení sluchátek správnou stranou podle označení L/R.

Přiložený nabíjecí kabel USB-C připojte ke zdířce nabíjení (8) nabíjecí stanice.

Volný konektor nabíjecího kabelu USB-C připojte k vhodné USB nabíječce. Respektujte přitom návod k obsluze používané USB nabíječky.

2 Proces nabíjení nabíjecí stanice a sluchátek do uší

Stavová LED dioda nabíjecí stanice (2) během procesu nabíjení bliká bíle. Po úplném nabití nabíjecí stanice svítí LED dioda (2) nabíjecí stanice nepřetržitě bíle.

Po odpojení nabíjecího kabelu zhasne LED dioda (2) nabíjecí stanice.

Stavové LED diody (3) sluchátek do uší svítí během procesu nabíjení trvale bíle. Po úplném nabití sluchátek do uší stavové LED diody (3) zhasnou.

Může trvat až 1 hodinu (sluchátka do uší) a až 2 hodiny (nabíjecí stanice), dokud nebudou akumulátory zcela nabité.

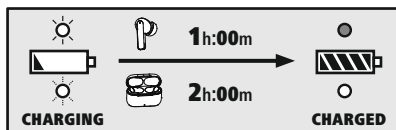

3 Kapacita akumulátoru

Nabíjecí stanice

V případě nízkého stavu akumulátoru bliká LED (2).

Sluchátka do uší

V případě nízkého stavu akumulátoru (< 10 %) zazní každých 10 minut hlášení Battery Low a kontrolka LED (3) každých 5 sekund dvakrát zabliká.

Skutečná doba nabíjení se liší v závislosti na používání zařízení, nastavení a okolní teplotě (akumulátory mají omezenou životnost).

Upozornění

Pokud nebudete přístroj po dobu několika měsíců používat, může trvat 15–30 minut, dokud nebude stavová LED (2/3) při procesu nabíjení svítit bíle.



6. Spojení Bluetooth® (párování)

Upozornění – Párování



- Zajistěte, že je zařízení s podporou technologie Bluetooth® zapnuté a že je aktivována funkce Bluetooth®.
- Dodržujte pokyny uvedené v návodu k obsluze koncového zařízení.

Sluchátka do uší a koncový přístroj by neměly být navzájem vzdáleny více než 1 metr. Čím menší bude vzdálenost, tím lépe.

Zajistěte, aby byla sluchátka do uší zapnuta.

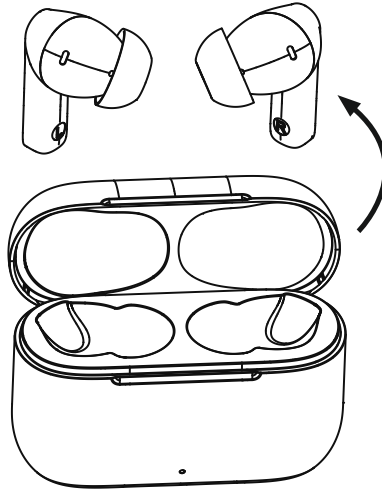

1 Zkontrolujte stav stavové LED (3)



Pokud stavová LED (3) sluchátka bliká a zní hlášení "Pairing":

Sluchátka do uší hledají spojení Bluetooth®.



Když stavová LED (3) zhasne a zazní hlášení "Connected":

Sluchátka do uší jsou již spojena s koncovým zařízením s technologií Bluetooth®.



2 Hledejte se svým koncovým zařízením sluchátka do uší (toto je zapotřebí pouze při prvním spojení)

Na svém koncovém zařízení otevřete nastavení Bluetooth® a vyčkejte, dokud se nezobrazí v seznamu nalezených Bluetooth® zařízení **Hama Passion Clear II**.

Vyberte **Hama Passion Clear II** a počkejte, dokud se sluchátka do uší nezobrazí jako připojená v nastavení Bluetooth® Vašeho koncového zařízení. Uslyšíte krátký signální tón.

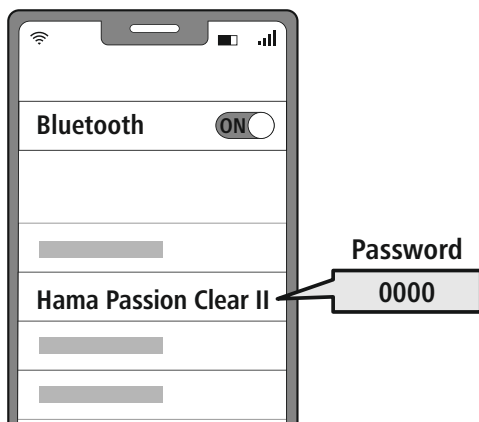

Upozornění – Heslo Bluetooth®

Některá koncová zařízení vyžadují pro navázání spojení s jiným zařízením s Bluetooth® heslo.

- Pro spojení s náhlavními sluchátky zadejte heslo **0000**, pokud vás k tomu vyzve vaše koncové zařízení.



6.1 Funkce Reset

Pokud chcete tovární nastavení obnovit pouze u nastavení aplikace sluchátek do uší (změněné funkce tlačítek, změněný název zařízení atd.), můžete to provést přímo v aplikaci (Nastavení).

Pro kompletní obnovení továrního nastavení sluchátek do uší nejprve odpojte Bluetooth® připojení sluchátek do uší k Vašemu koncovému zařízení.

Poté sluchátka do uší vymažte z aplikace (klepněte na symbol pera – v zobrazené nabídce vyberte možnost „Odstranit přístroj“) a z Bluetooth® profilu Vašeho koncového zařízení.



Poté 8x klepněte na multidotykový senzor (4) na levém nebo pravém sluchátku do uší. Dvakrát uslyšíte krátký signální tón.

U sluchátek do uší je nyní obnoveno tovární nastavení, všechna provedená nastavení a uložená připojení byla vymazána.

7. Obslužné prvky

Upozornění



- Respektujte, že podpora některých funkcí je závislá na vašem koncovém zařízení.
- Dodržujte pokyny uvedené v návodu k obsluze koncového zařízení.



7.1 Funkce hlasového asistenta

Siri /
Google

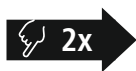

Stiskněte dvakrát multifunkční dotykový senzor (4) na levém nebo pravém sluchátku, abyste spustili komunikaci se svým asistentem Siri nebo s Asistentem Google. Uslyšíte krátký signální tón.

Upozornění – Siri



Siri je k dispozici pouze na vhodných koncových zařízeních se systémem iOS 5 (od iPhone 4s) nebo vyšším.

Upozornění – Asistent Google



- **Asistent Google** je k dispozici pouze na vhodných koncových zařízeních se systémem **Android 5.0 nebo vyšším** s Google Play Services, > 1,5 GB volné paměti a s minimálním rozlišením obrazovky 720P.
- **Aplikace Asistent Google** musí být k dispozici na vašem koncovém zařízení a musí být nastavena jako standardní hlasový asistent.



7.2 Funkce ANC

Sluchátka jsou vybavena funkcí Active Noise Cancelling (ANC), aby bylo možné zredukovat nežádoucí okolní zvuky. Pokud je aktivována funkce ANC, je možné zvuky snížit až o -23dB.

ANC
ON/OFF

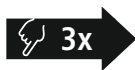

Třikrát stiskněte multifunkční dotykový senzor (4) na levém sluchátku do uši, abyste zapnuli nebo vypnuli funkci ANC. Vždy uslyšíte hlášení zvoleného režimu ANC.



7.3 Funkce handsfree

Existuje možnost používat sluchátka do uší jako zařízení handsfree pro vaše koncové zařízení.

1 Realizovat hovor

Zvolte číslo přímo prostřednictvím svého koncového zařízení, abyste mohli realizovat hovor.

2 Přijmout hovor



Během rozhovoru jednou klepněte na multifunkční dotykový senzor (4) na levém nebo pravém sluchátku do uší, abyste přijali příchozí hovor.

3 Odmítnout hovor



Pro odmítnutí příchozího hovoru stiskněte multifunkční dotykový senzor (4) na levém nebo pravém sluchátku do uší a podržte ho po dobu cca 1 sekundy.

4 Ukončit hovor



Stiskněte během hovoru jednou multifunkční dotykový senzor (4) na levém nebo pravém sluchátku, abyste hovor ukončili. Uslyšíte krátký signální tón.

5 Opakování vytáčení

Naposledy vytáčené číslo můžete vytočit znovu pomocí funkce hlasového asistenta (7.1).



7.4 Přehrávání audia

1 Spustíte přehrávání audia na svém koncovém zařízení.

2 Přehrát/Pauza



Stiskněte jednu multifunkční dotykový senzor (4) na levém nebo pravém sluchátku, abyste spustili nebo zastavili přehrávání audia.

3 Další skladba



Klepněte na multifunkční dotykový senzor (4) na pravém sluchátku do uší a přidržte jej po dobu 1–2 sekund, abyste přešli k další skladbě.

4 Předchozí skladba



Stiskněte a přidržte po dobu 1-2 sekund multifunkční dotykový senzor (4) na levém sluchátku, abyste přešli k předchozí skladbě.

5 Ekvalizér



Tříkrát stiskněte multifunkční dotykový senzor (4) na pravém sluchátku, abyste změnili nastavený režim Ekvalizér. Pomocí sady sluchátek můžete nastavit 3 režimy EQ (Bass/Vocal/Equal), vždy uslyšíte hlášení zvoleného režimu EQ. Další režimy můžete volit v aplikaci ve svém chytrém telefonu.



7.5 Regulace hlasitosti

Hlasitost se řídí pomocí funkce hlasového asistenta (7.1).

Alternativně je možné hlasitost řídit i pomocí vašeho koncového zařízení.



8. Instalace aplikace

- Pomocí QR kódu si stáhněte a nainstalujte aplikaci „Hama Smart Home“.



<https://link.hama.com/app/smart-home>

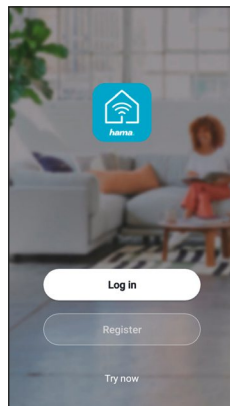

8.1 Integrace produktu do aplikace Hama Smart Home

Upozornění



Sluchátka do uší musí nejprve být přes BT připojena k Vašemu smartphonu (viz kapitola 6).

- Po instalaci aplikace klepněte na „Přidat zařízení“ nebo na znaménko „+“

1

- Otevřete aplikaci. Vaše sluchátka do uší budou automaticky navržena jako zařízení k přidání.
- Alternativně můžete klepnout na „Přidat zařízení“ nebo „+“
- Zobrazené sluchátko do uší **Hama Passion Clear II** vyberte klepnutím na „Přidat“.

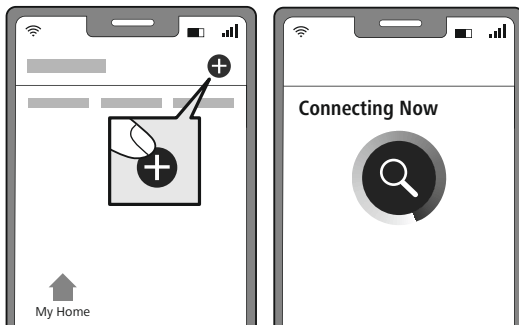

2

- Dokončete proces klepnutím na „Hotovo“.



3

- Sluchátka do uší jsou nyní úspěšně propojena s aplikací

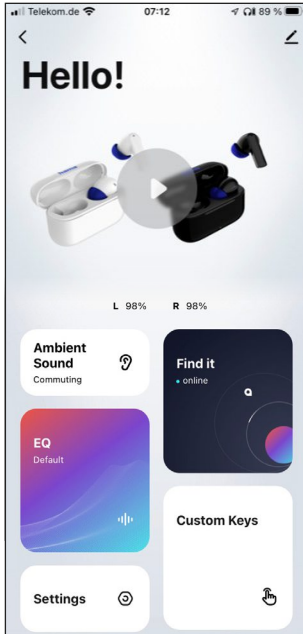

Ambiente Sound

Prostřednictvím nabídky Ambiente Sound můžete pohodlně nastavit různé možnosti Noise Cancelling.

EQ

Nabídka EQ nabízí 9 různých, přednastavených zvukových profilů a také Vám dává možnost provést své vlastní nastavení zvuku.

Nastavení

V této nabídce lze provádět různá systémová nastavení, nastavení časovače vypnutí, změnu názvu BT, obnovení továrního nastavení.

Find it

Funkce Find It Vám může pomoci znovu najít svá sluchátka do uší tím, že zobrazí, kde byla sluchátka do uší naposledy připojena k Vašemu smartphonu.

Custom Keys

Secke Custom Keys Vám umožňuje upravit dotykové příkazy podle Vašich preferencí.

Pero – Další nastavení a systémové informace

V této nabídce můžete provést další nastavení a získat přístup k dalším systémovým informacím.

Upozornění

Nastavení prostřednictvím aplikace jsou možná pouze tehdy, když jsou sluchátka do uší přes Bluetooth připojena k Vašemu koncovému zařízení.





9. Technické údaje

| Sluchátka do uší Bluetooth® | |
|---|--------------------------------------|
| Bluetooth technologie | Bluetooth® v5.3 |
| Podporované profily | A2DP V1.3, AVRCP V1.6, HFP V1.7, HSP |
| Frekvence pro Bluetooth® Přenos | 2402–2480 MHz |
| Dosah | < 10 m |
| Akumulátor | |
| Typ baterie | 3,7 V Li-polymer |
| Min. kapacita Sluchátka do uší / nabíjecí stanice | 37 mAh / 450 mAh |
| Příkon proudu nabíjecí stanice | max. 5 V $\overline{=}$ 200 mA |
| Doba nabíjení sluchátek do uší | ~ 1 h |
| Doba nabíjení nabíjecí stanice | ~ 2 h |
| Klidový stav * | ~ 150 d |
| ANC | -23 dB |
| Doba hovoru/doba přehrávání hudby (nabíjecí stanice) / ANC zapnuto* | ~ 4 h (+12 h) |
| Doba hovoru/doba přehrávání hudby (nabíjecí stanice) / ANC vypnuto* | ~ 5 h (+15 h) |
| ANC zapnuto | ~ 8 h (+24 h) |
| Hmotnost sluchátek | cca 4 g každé sluchátko |
| Hmotnost nabíjecího boxu včetně náušních sluchátek | cca 45 g |

* po plném nabití



10. Údržba a péče

Tento výrobek čistíte pouze lehce navlhčenou utěrkou, která nepouští vlákna, a nepoužívejte agresivní čisticí prostředky.

11. Vyloučení záruky

Společnost Hama GmbH & Co KG nepřebírá žádnou odpovědnost nebo záruku za škody vzniklé neodbornou instalací, montáží a neodborným použitím výrobku nebo nedodržováním návodu k použití a/ nebo bezpečnostních pokynů.

12. Servis a podpora

V případě dotazů k výrobku se laskavě obraťte na poradenství k výrobkům Hama.

Hotline: +49 9091 502-0 (Deu/Eng)

Další informace k podpoře naleznete zde: www.hama.com

13. Pokyny k likvidaci

Upozornění k životnímu prostředí:



Evropská směrnice 2012/19/EU a 2006/66/EG ustanovuje následující:

Elektrická a elektronická zařízení a rovněž baterie se nesmí vyhazovat do domovního odpadu.

Spotřebitel má zákonnou povinnost odevzdat elektrická a elektronická zařízení a rovněž baterie po skončení jejich životnosti na k tomu zřízené, veřejné sběrné místo nebo vrátit prodejci.

Podrobnosti k tomuto upravují příslušné regionální zákony. Symbol na výrobku, návodu k použití nebo obalu na toto ustanovení odkazuje. Opětovným zhodnocením, recyklací nebo jinou formou zhodnocení starých přístrojů/baterií významně přispějete k ochraně životního prostředí.

14. Prohlášení o shodě



Tímto společnost Hama GmbH & Co KG prohlašuje, že typ rádiového zařízení [00184178, 00184179] odpovídá směrnici 2014/53/EU. Úplné znění EU prohlášení o shodě je k dispozici na této internetové adrese:

<https://www.hama.cz> → 🔍 → **00184178** → **Dokumenty**

| | |
|-------------------------------------|---------------------|
| Kmitočtové pásmo/kmitočtová pásma | 2402 MHz – 2480 MHz |
| Maximální vyzařovaný vysílací výkon | 2,5mW |



Ďakujeme, že ste sa rozhodli pre výrobok Hama! Vyhraďte si čas na úplné prečítanie všetkých nasledujúcich pokynov a upozornení. Uchovajte tento návod na obsluhu pre prípadné budúce použitie. Pokiaľ zariadenie predáte, odovzdajte tento návod na obsluhu novému majiteľovi.

Ovládacie prvky a ukazovatele

1. Nabíjací box
2. Stavová LED dióda nabíjacieho boxu
3. Stavová LED dióda slúchadiel do uší
4. Multifunkčný dotykový senzor
5. Silikónové ušné vankúšičky
6. Nabíjacie kontakty
7. Mikrofón
8. Konektor USB-C

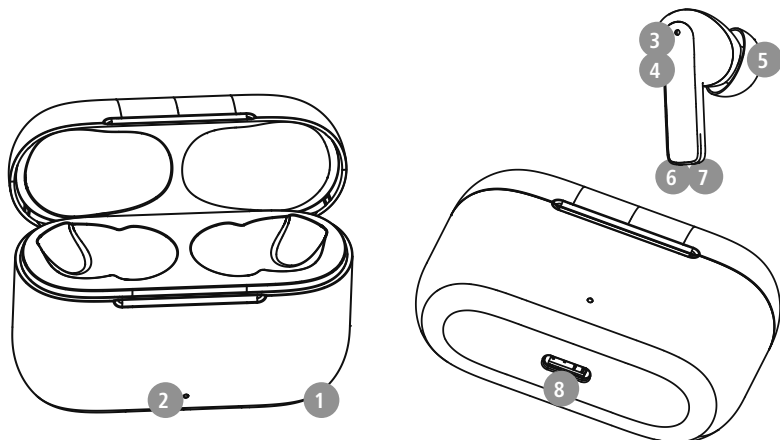

1. Vysvetlenie výstražných symbolov a upozornení

Výstraha

Tento symbol označuje bezpečnostné upozornenia, ktoré poukazujú na určité riziká a nebezpečenstvá.



Upozornenie

Tento symbol označuje dodatočné informácie alebo dôležité poznámky.



2. Obsah balenia

- 1x True Wireless Bluetooth® slúchadlá "Passion Clear II"
- 1x nabíjací box
- 1x USB-C nabíjací kábel
- 3 páry silikónových ušných vankúšičkov v rôznych veľkostiach (S/M/L)
- 1x stručný návod na obsluhu
- 1x výstražné a bezpečnostné upozornenia

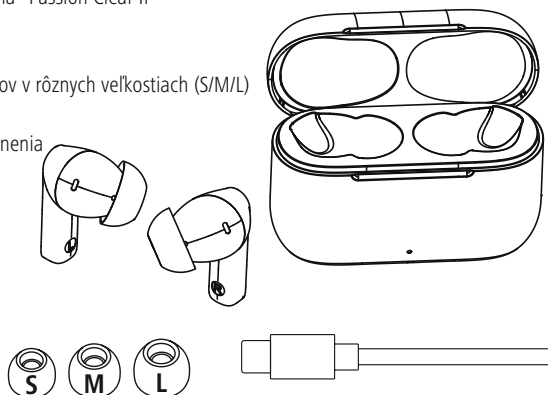



3. Bezpečnostné upozornenia

- Výrobok je určený na súkromné, nekomerčné domáce používanie.
- Výrobok používajte iba na účel, pre ktorý je určený.
- Je potrebné dohliadať na deti, aby sa s výrobkom nehrali.
- Výrobok nepoužívajte na miestach, kde je používanie elektronických zariadení zakázané.
- Nesnažte sa sami robiť na výrobku údržbu alebo opravy. Akékoľvek práce na údržbe prenechajte príslušnému odbornému personálu.
- Výrobok neotvárajte a v prípade poškodenia ho ďalej nepoužívajte.
- Kábel nezalamujte a nepritláčajte.
- Výrobok chráňte pred pádmi a nevystavujte ho silným otrasom.
- Obalový materiál hneď zlikvidujte podľa platných miestnych predpisov o likvidácii.
- Na výrobku nevykonávajte žiadne zmeny. Stratíte tým nároky na záruku.
- Výrobok chráňte pred znečistením, vlhkosťou a prehriatím. Používajte ho iba v suchom prostredí.
- Výrobok nepoužívajte v bezprostrednej blízkosti ohrievača, iných tepelných zdrojov alebo na priamom slnečnom žiarení.
- Výrobok používajte len v miernych klimatických podmienkach.
- Tento výrobok nepatrí do rúk deťom, rovnako ako všetky elektrické výrobky!
- Výrobok nepoužívajte mimo výkonnostných limitov uvedených v technických údajoch.
- Výrobok nepoužívajte vo vlhkom prostredí a vyvarujte sa striekajúcej vody.
- Dbajte na to, aby vás tento výrobok nerozptyľoval počas jazdy autom alebo na športovom zariadení a všimajte si dopravnú situáciu a svoje okolie.
- Batéria je zabudovaná pevne a nedá sa demontovať, výrobok sa musí zlikvidovať ako celok v súlade so zákonnými ustanoveniami.
- Batériu, resp. výrobok nevhadzujte do ohňa.

- Na akumulátoroch/batériách nerobte žiadne zmeny a/ani ich nedeformujte/nezahrievajte/nerozoberajte.
- Výrobok nepoužívajte počas procesu nabíjania!

Výstraha – batéria



- Na nabíjanie používajte iba vhodné nabíjačky alebo USB prípojky.
- Nepoužívajte poškodené nabíjačky alebo USB prípojky, a tiež sa ich nepokúšajte opraviť.
- Výrobok neprebíjajte ani ho úplne nevybíjajte.
- Zabráňte skladovaniu, nabíjaniu a používaniu pri extrémnych teplotách a extrémne nízkom tlaku vzduchu (ako napr. vo vysokých nadmorských výškach).
- Pri dlhšom skladovaní pravidelne dobíjajte (minimálne štvrťročne).

Výstraha – magnety



- Výrobok generuje magnetické polia. Osoby s kardiostimulátorom by mali konzultovať použitie tohto výrobku s lekárom, či by ním mohla byť narušená funkcia kardiostimulátora.
- V blízkosti nabíjacieho boxu alebo slúchadiel do uší neuchovávajte žiadne bankové karty alebo podobné karty s magnetickými prúžkami. Údaje na kartách by sa mohli poškodiť alebo vymazať.

Výstraha – vysoká hlasitosť



- Vysoký akustický tlak!
- Existuje riziko poškodenia sluchu.
- Aby ste zabránili strate sluchu, vyvarujte sa dlhodobému počúvaniu pri vysokej hladine hlasitosti.
- Hlasitosť udržiavajte vždy na primeranej úrovni. Vysoká hlasitosť môže aj pri krátkom trvaní spôsobiť poškodenie sluchu.
- Používanie výrobku obmedzuje vnímanie okolitých zvukov. Počas jeho používania preto neriadte žiadne vozidlá a neobsluhujte žiadne stroje.





4. Zapnutie / Vypnutie

ON

Pri vyberaní z nabíjacieho boxu sa slúchadlá automaticky zapnú a spustia proces párovania.

Alternatívne:



Stlačte a podržte multifunkčný dotykový senzor (4) na ľavom a pravom slúchadle asi 3 sekundy, až kým nebudete počuť hlásenie "Power On".

OFF

Na to, aby sa slúchadlá vypli, stačí ich jednoducho vložiť naspäť do nabíjacieho boxu. Dbajte pritom na to, aby boli slúchadlá vložené správne podľa označenia strán L/R.

Alternatívne:



V zapnutom stave podržte multifunkčný dotykový senzor (4) ľavého alebo pravého slúchadla stlačený cca 5 sekúnd, až kým nezaznie hlásenie "Power Off".

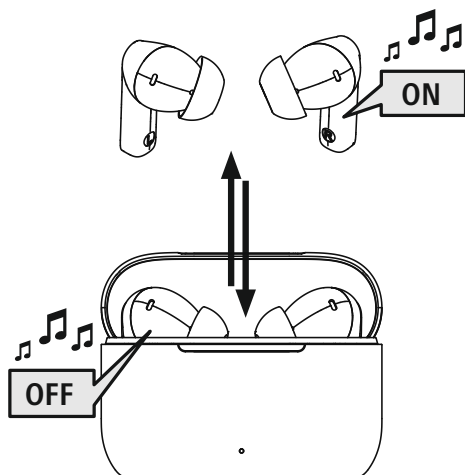

STANDBY

Upozornenie – Automatické vypnutie slúchadiel do uší



Slúchadlá sú vybavené automatickým vypínaním. Ak v priebehu 10 minút nenastane žiadne pripojenie k vášmu koncovému zariadeniu, slúchadlá sa vypnú automaticky.



5. Nabíjanie

Upozornenie



Pred prvým nabíjaním odstráňte z nabíjajúcich kontaktov slúchadiel príslušné ochranné fólie.

Pred prvým použitím nabite slúchadlá do uší, ako aj nabíjací box jedenkrát naplno.

1 Vloženie slúchadiel a napojenie nabíjacieho boxu

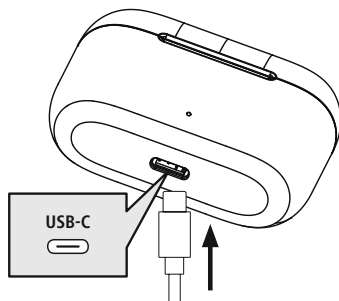

Vložte slúchadlá do nabíjacieho boxu. Dbajte pritom na to, aby boli slúchadlá vložené správne podľa označenia strán L/R.

Pripojte dodaný nabíjací kábel USB-C do nabíjacieho slotu (8) na nabíjacom boxe.

Pripojte voľnú zástrčku nabíjacieho kábla USB-C k vhodnej nabíjačke USB. Prečítali jej návod na obsluhu použitej USB nabíjačky.

2 Proces nabíjania nabíjacieho boxu a slúchadiel do uší

Stavová LED dióda nabíjacieho boxu (2) bliká počas procesu nabíjania nabielo. Po úplnom nabití nabíjacieho boxu svieti LED (2) dióda nabíjacieho boxu trvalo nabielo.

Po odpojení spojenia k nabíjacemu káblu zhasne LED (2) nabíjacieho boxu.

Stavové LED (3) slúchadiel svietia počas nabíjania trvalo nabielo. Po úplnom nabití slúchadiel stavové LED (3) zhasnú.

Môže trvať až 1 hodinu, pri slúchadlách do uší, a až 2 hodiny, pri nabíjacom boxe, pokiaľ sa batérie nabíjajú naplno.

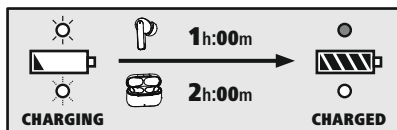

3 Kapacita batérie

Nabíjací box

Ak je úroveň nabitia batérie nízka, LED dióda (2) bliká.

Slúchadlá do uší

Ak je úroveň nabitia batérie nízka (< 10%), každých 10 minút sa zobrazí hlásenie o nízkej batérii a LED dióda (3) bliká dvakrát každých 5 sekúnd.

Skutočná životnosť batérie sa líši v závislosti od použitia zariadenia, nastavení a okolitých teplôt (batérie majú obmedzenú životnosť).

Upozornenie



Ak ste zariadenie nepoužívali niekoľko mesiacov, môže trvať 15 – 30 minút, pokiaľ sa stavová LED dióda (2/3) pri procese nabíjania rozsvieti nabielo.



6. Bluetooth® pripojenie (párovanie)

Upozornenie – párovanie



- Uistite sa, že vaše koncové zariadenie s funkciou Bluetooth® je zapnuté a že je funkcia Bluetooth® aktivovaná.
- K tomu si prečítajte návod na obsluhu vášho koncového zariadenia.

Slúchadlá do uší a koncové zariadenie by nemali byť od seba vzdialené viac ako 1 meter. Čím je vzdialenosť menšia, tým lepšie.

Uistite sa, že sú slúchadlá zapnuté.

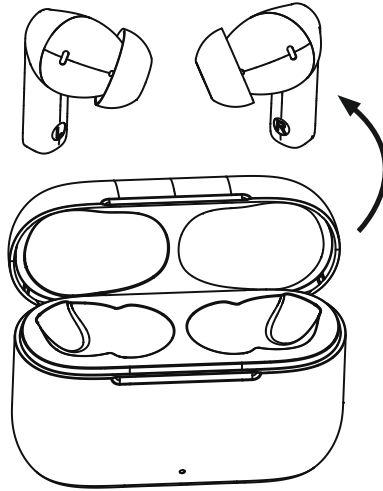

1 Skontrolujte stav stavovej LED diódy (3)



Keď stavová LED dióda (3) slúchadla blinká a objaví sa hlásenie "Pairing":
Slúchadlá hľadajú pripojenie Bluetooth®.



Keď indikačná LED dióda (3) zhasne a nastane hlásenie "Connected":
Slúchadlá sú už s Bluetooth® koncového zariadenia spojené.



2 Vaším koncovým zariadením vyhľadajte slúchadlá do uší (potrebné je to iba pri prvom pripojení)

Otvorte na svojom koncovom zariadení Bluetooth® nastavenia a počkajte, kým sa v zozname nájdených zariadení Bluetooth® nezobrazí **Hama Passion Clear II**.

Zvoľte **Hama Passion Clear II** a počkajte, kým sa slúchadlá nezobrazia ako pripojené v nastaveniach Bluetooth® vášho koncového zariadenia. Budete počuť krátky signalizačný tón.

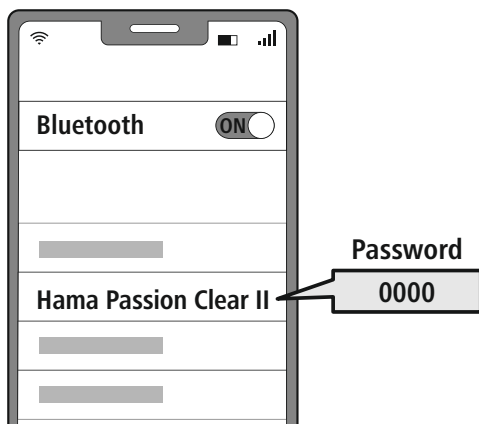

Upozornenie – Bluetooth® heslo

Niektoré koncové zariadenia potrebujú na vytvorenie spojenia s iným Bluetooth® zariadením heslo.

- Na spojenie so slúchadlami zadajte heslo **0000**, ak vás k tomu vyzve vaše koncové zariadenie.



6.1 Funkcia reset

Ak chcete obnoviť iba nastavenia aplikácie slúchadiel (zmenené funkcie tlačidiel, zmenený názov zariadenia atď.) na výrobné nastavenia, môžete to urobiť priamo v APLIKÁCIÍ (Nastavenia).

Ak chcete slúchadlá úplne resetovať na výrobné nastavenia, najprv odpojte pripojenie Bluetooth® medzi slúchadlami a vaším zariadením.

Následne vymažte slúchadlá z APLIKÁCIIE (tlačíte na symbol pera – v zobrazenej ponuke vyberte možnosť "Odstrániť zariadenie") a z profilu Bluetooth® vášho zariadenia.



Následne ťuknite 8x na multifunkčný dotykový senzor (4) na ľavom alebo pravom slúchadle. Zakaždým budete dvakrát počuť krátky signalizačný tón.

Slúchadlá sú teraz obnovené na výrobné nastavenie, všetky vykonané nastavenia a uložené pripojenia boli odstránené.

7. Ovládacie prvky

Upozornenie



- Upozorňujeme, že podpora niektorých funkcií závisí od vášho koncového zariadenia.
- K tomu si prečítajte návod na obsluhu vášho koncového zariadenia.



7.1 Funkcia hlasového asistenta

Siri /
Google

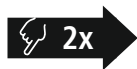

Ťuknite dvakrát na multifunkčný dotykový senzor (4) na ľavom alebo pravom slúchadle, aby sa spustila komunikácia s vašim Siri alebo Google Asistentom. Budete počuť krátky signalizačný tón.

Upozornenie – Siri



Asistent Siri je k dispozícii iba na vhodných koncových zariadeniach so systémom iOS 5 (od iPhone 4s) alebo novším.

Upozornenie – Google Asistent



- **Google Asistent** je k dispozícii iba na vhodných koncových zariadeniach so systémom **Android 5.0 alebo novším** so službami Google Play, s voľnou pamäťou > 1,5 GB a minimálnym rozlíšením obrazovky 720P.
- **Aplikácia Google Assistant** musí byť na vašom koncovom zariadení k dispozícii a musí byť nastavená ako štandardný hlasový asistent.



7.2 Funkcia ANC

Slúchadlá sú vybavené funkciou Active Noise Cancelling (ANC) na zníženie nežiaducich okolitých šumov. Keď je aktivovaný ANC, šumy je možné znížiť až o -23dB.

ANC
ON/OFF



Ťuknite trikrát na multifunkčný dotykový senzor (4) na ľavom slúchadle, aby ste zapli alebo vypli ANC. Budete počuť hlásenie o zvolenom režime ANC.



7.3 Funkcia hands-free

Slúchadlá je možné použiť aj ako hands-free vybavenie pre vaše koncové zariadenie.

1 Uskutočnenie telefonického hovoru

Navolte číslo priamo z vášho koncového zariadenia, aby sa mohol uskutočniť telefonický hovor.

2 Prijatie hovoru



Ťuknite počas hovoru raz na multifunkčný dotykový senzor (4) na ľavom alebo pravom slúchadle, aby ste mohli prijať prichádzajúci hovor.

3 Odmietnutie hovoru



Pre odmietnutie prichádzajúceho hovoru klepnite na multifunkčný dotykový senzor (4) ľavého alebo pravého slúchadla s podržaním na cca 1 sekundu.

4 Ukončenie hovoru











Počas hovoru ťuknite raz na multifunkčný dotykový senzor (4) na ľavom alebo pravom slúchadle, aby ste hovor ukončili. Budete počuť krátky signalizačný tón.

Opakovanie voľby

5 Posledne zvolené volané číslo si môžete nanovo navoliť prostredníctvom funkcie hlasového asistenta (7.1).



7.4 Audio prehrávanie

- 1 Spustite prehrávanie na vašom koncovom zariadení.**
- 2 Play / Pause**
  Klepnite raz na multifunkčný dotykový senzor (4) na ľavom alebo pravom slúchadle, aby ste mohli spustiť alebo zastaviť audio prehrávanie.
- 3 Nasledujúca skladba**
  Ťuknite na multifunkčný dotykový senzor (4) na pravom slúchadle a podržte ho stlačený cca 1 – 2 sekundy, aby ste prešli na nasledujúcu skladbu.
- 4 Predchádzajúca skladba**
  Ťuknite na multifunkčný dotykový senzor (4) na ľavom slúchadle a podržte ho stlačený 1 – 2 sekundy, aby ste prešli na predchádzajúci titul.
- 5 Ekvalizér**
  Ťuknite trikrát na multifunkčný dotykový senzor (4) na ľavom slúchadle, aby ste zmenili nastavený režim ekvalizéra. Prostredníctvom náhlavnej súpravy môžete vyberať medzi 3 režimami EQ (Bass/Vocal/Equal). Počúť hlásenie o zvolenom režime EQ. Ďalšie režimy môžete vyberať prostredníctvom aplikácie na vašom smartfóne.



7.5 Nastavenie hlasitosti

Hlasitosť sa ovláda prostredníctvom funkcie hlasového asistenta (7.1).

Alternatívne môžete hlasitosť ovládať aj prostredníctvom vášho koncového zariadenia.



8. Inštalácia aplikácie

- Stiahnite si a nainštalujte aplikáciu "Hama Smart Home" pomocou QR kódu.



<https://link.hama.com/app/smart-home>

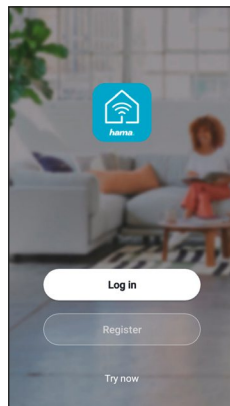

8.1 Integrácia produktu do aplikácie Hama Smart Home

Upozornenie

Slúchadlá do uší musia byť najprv pripojené k vášmu smartfónu cez BT (pozri kapitolu 6).

- Po inštalácii APLIKÁCIE ťuknite na možnosť "Pridať zariadenie" alebo na znamienko "+".

1

- Otvorte aplikáciu. Vaše slúchadlá do uší sa automaticky navrhnú ako zariadenie na pridanie.
- Prípadne môžu ťuknúť na možnosť "Pridať zariadenie" alebo "+".
- Ťuknutím na **Hama Passion Clear II** možnosť "Pridať" vyberte zobrazené slúchadlá.

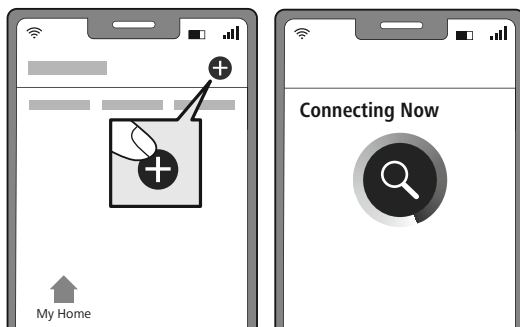

2

- Proces dokončíte ťuknutím na "Hotovo".



3

- Slúchadlá sú teraz úspešne pripojené k APLIKÁCIÍ.

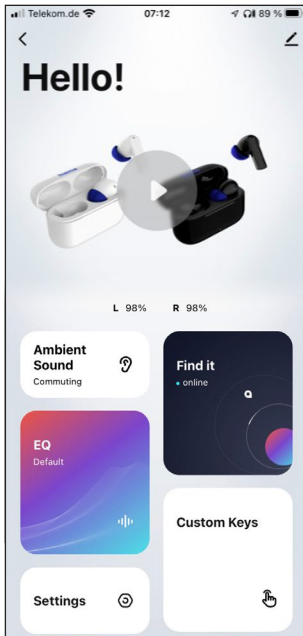

Ambiente Sound

Prostredníctvom ponuky Ambient Sound môžete jednoducho nastaviť rôzne možnosti potlačenia hluku.

EQ

Ponuka EQ poskytuje 9 rôznych prednastavených zvukových profilov a tiež vám dáva možnosť vytvoriť si vlastné nastavenia zvuku.

Settings

V tejto ponuke je možné vykonať rôzne systémové nastavenia, nastavenie časovača vypnutia, zmenu názvu BT, obnovenie výrobného nastavenia.

Find it

Funkcia Find It vám pomôže znova nájsť slúchadlá tým, že vám ukáže, kde boli naposledy pripojené k vášmu smartfónu.

Custom Keys

Secia Custom Keys umožňuje prispôsobiť dotykové príkazy podľa vašich preferencií.

Pero – Ďalšie nastavenia a systémové informácie

V tejto ponuke môžete vykonať ďalšie nastavenia a získať ďalšie systémové informácie.

Upozornenie

Nastavenia cez APLIKÁCIU sú možné len vtedy, keď sú slúchadlá pripojené k vášmu koncovému zariadeniu cez Bluetooth.





9. Technické údaje

| Bluetooth® slúchadlá do uší | |
|--|--------------------------------------|
| Technológia Bluetooth | Bluetooth® v5.3 |
| Podporované profily | A2DP V1.3, AVRCP V1.6, HFP V1.7, HSP |
| Frekvencia pre Bluetooth®-Prenosy | 2402 – 2480 MHz |
| Dosah | < 10 m |
| Batéria | |
| Typ batérie | 3,7 V Li-polymér |
| Min. kapacita Slúchadlá do uší / nabíjací box | 37 mAh/450 mAh |
| Spotreba prúdu nabíjací box | max. 5 V \approx 200 mA |
| Doba nabíjania slúchadiel do uší | ~ 1 h |
| Doba nabíjania nabíjací box | ~ 2 h |
| Stav nečinnosti* | ~ 150 d |
| ANC | -23 dB |
| Čas hovoru/čas hudby (nabíjací box)/ANC zap.* | ~ 4 h (+12 h) |
| Čas hovoru/čas hudby (nabíjací box)/ANC vyp.* | ~ 5 h (+15 h) |
| ANC zap. | ~ 8 h (+24 h) |
| Hmotnosť slúchadiel do uší | cca. 4 g každé slúchadlo |
| Hmotnosť nabíjacieho boxu vrát. slúchadiel | cca 45 g |

* po plnom nabití



10. Údržba a starostlivosť

Na čistenie tohto výrobku používajte len navlhčenú utierku, ktorá nepúšťa vlákna a nepoužívajte žiadne agresívne čistiace prostriedky.

11. Vylúčenie zodpovednosti

Hama GmbH & Co KG nepreberá žiadnu zodpovednosť a neposkytuje záruky za škody vyplývajúce z neodbornej inštalácie, montáže alebo neodborného používania výrobku alebo z nerešpektovania návodu na obsluhu a/alebo bezpečnostných upozornení.

12. Servis a podpora

S otázkami týkajúcimi sa výrobku sa obráťte na poradenské oddelenie Hama.

Horúca linka: +49 9091 502-0 (nem./angl.)

Ďalšie informácie o podpore nájdete tu: www.hama.com

13. Pokyny pre likvidáciu

Upozornenie k ochrane životného prostredia:



Európska smernica 2012/19/EU a 2006/66/EG stanovuje:

Elektrické a elektronické zariadenia, rovnako ako batérie, sa nesmú vyhadzovať do

komunálneho odpadu. Spotrebiteľ je zo zákona povinný zlikvidovať elektrické a elektronické zariadenia a batérie na konci ich životnosti na miestach, ktoré boli na to zriadené, na verejných zberných miestach alebo ich vrátiť na predajné miesto. Podrobnosti k tomu upravuje zákon príslušnej krajiny. Symbol na výrobku, návode na použitie alebo obale poukazuje na tieto ustanovenia. Opätovným zúžitkovaním alebo inou formou recyklácie starých zariadení/batérií prispievate k ochrane životného prostredia.

14. Vyhlásenie o zhode



Spoločnosť Hama GmbH & Co KG, týmto vyhlasuje, že rádiové zariadenie typu [00184178, 00184179] zodpovedá smernici 2014/53/EU. Úplné EÚ vyhlásenie o zhode je k dispozícii na tejto internetovej adrese:

<https://www.hama.sk> ➔ 🔍 ➔ 00184178 ➔ Dokumenty

| | |
|--------------------------------------|---------------------|
| Frekvenčné pásmo/frekvenčné pásma | 2402 MHz – 2480 MHz |
| Vyžarovaný maximálny prenosový výkon | 2.5 mW |



Muito obrigado por se ter decidido por este produto Hama!
Antes de utilizar o produto, leia atentamente todas as indicações e observações deste manual. Em seguida, guarde as instruções de uso num local seguro, para as poder consultar sempre que necessário. Se transferir o produto para um novo proprietário, entregue também este manual de instruções.

Elementos de comando e indicações

1. Caixa carregadora
2. LED de estado da caixa carregadora
3. LED de estado dos auriculares
4. Touch-Sensor multifunções
5. Almofadas de silicone dos auriculares
6. Contactos de carregamento
7. Microfone
8. Entrada USB-C

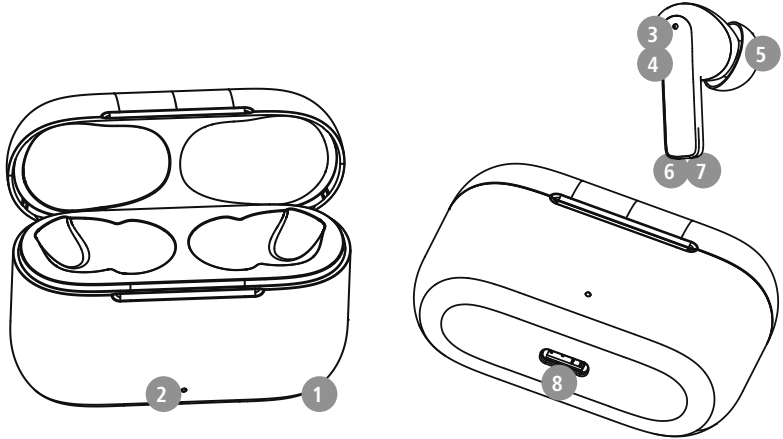

1. Explicação dos símbolos de aviso e das observações

Aviso

Este símbolo é utilizado para identificar informações de segurança ou para chamar a atenção para perigos e riscos especiais.



Nota

Este símbolo é utilizado para identificar informações de segurança adicionais ou para assinalar observações importantes.



2. Conteúdo da embalagem

- 1 conjunto de auriculares True Wireless Bluetooth® "Passion Clear II"
- 1 caixa carregadora
- 1 cabo de carregamento USB-C
- 3 pares de almofadas de silicone de diversos tamanhos (S, M, L) para os auriculares
- 1 instruções resumidas
- 1 folheto com avisos e indicações de segurança

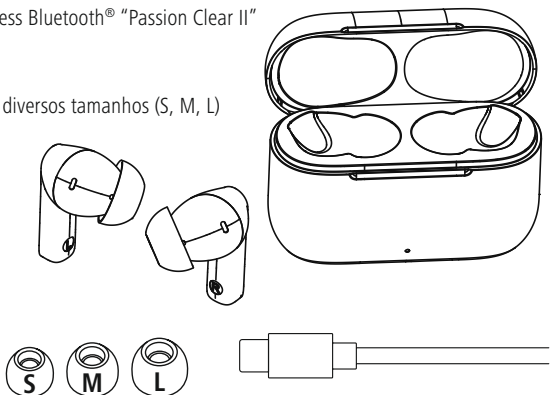



3. Indicações de segurança

- O produto está previsto apenas para utilização privada e não comercial.
- Utilize o produto exclusivamente para o fim a que se destina.
- As crianças devem ser vigiadas, para evitar que possam brincar com o produto.
- Nunca utilize o produto em áreas em que não sejam permitidos dispositivos eletrónicos.
- Nunca tente manter ou reparar o produto. Qualquer trabalho de manutenção deve ser executado por técnicos especializados.
- Nunca abra o produto, nem o utilize caso esteja danificado.
- Não dobre nem esmague o cabo.
- Nunca deixe cair o produto, nem o submeta a choques fortes.
- Elimine imediatamente o material da embalagem em conformidade com as normas locais aplicáveis.
- Nunca introduza alterações no produto. Se o fizer, a garantia deixará de ser válida.
- Proteja o produto da sujidade, da humidade e do sobreaquecimento, e utilize-o unicamente em ambientes secos.
- Nunca utilize o produto diretamente ao pé de aquecimentos ou de outras fontes de calor, nem o exponha à incidência direta dos raios de sol.
- Utilize o produto sempre só em condições climáticas moderadas.
- Tal como qualquer outro dispositivo elétrico, este produto não pode ser manuseado por crianças!
- Nunca utilize o produto fora dos limites de desempenho indicados nos dados técnicos.
- Nunca utilize o produto em ambientes húmidos e evite os salpicos de água
- Ao conduzir um veículo pesado ou um automóvel desportivo, não permita que o seu produto o distraia e tenha atenção ao trânsito e ao meio envolvente.
- A bateria está montada de forma fixa e não pode ser removida; elimine o produto como um todo de acordo com as determinações legais em vigor.
- Nunca deite a bateria ou o produto para o fogo.

- Não altere nem deforme/aqueça/desmonte as baterias.
- Não utilize o produto enquanto estiver a ser carregado!

Aviso – Bateria



- Utilize apenas carregadores ou portas USB adequados para efetuar o carregamento.
- Nunca utilize um carregador ou tomadas USB danificados, nem os tente reparar.
- Não submeta o produto a um carregamento excessivo ou a um descarregamento completo.
- Evite um armazenamento, um carregamento e uma utilização em condições de temperaturas extremas e de pressão atmosférica extremamente baixa (como, por exemplo, a grandes altitudes).
- Sempre que o produto for armazenado por um período prolongado, recarregue-o regularmente (pelo menos trimestralmente).

Aviso - ímãs



- O produto gera campos magnéticos. As pessoas com pacemakers devem procurar aconselhamento médico antes de utilizarem este produto, uma vez que o funcionamento do pacemaker pode ser afetado.
- Não coloque cartões de multibanco ou semelhantes com faixas magnéticas na proximidade da caixa carregadora ou dos auriculares. As informações memorizadas na faixa magnética dos cartões poderão ser danificadas ou completamente apagadas.

Aviso - Volume de som alto



- Pressão acústica mais elevada!
- Risco de lesões auditivas.
- Para não perder a audição, evite ouvir com um volume de som mais alto durante um período longo.
- Mantenha sempre um volume de som não exagerado. Um volume de som alto, mesmo durante um período curto, poderá causar lesões auditivas.
- A utilização do produto limita-o na perceção do ruído ambiente. Por isso, enquanto utiliza o produto não conduza ou opere veículos automóveis ou máquinas.





4. Ligar/desligar

ON

Quando são retirados da caixa de carregamento, os auriculares ligam-se automaticamente e iniciam o processo de emparelhamento.

Alternativa:



Mantenha o Touch-Sensor multifunções (4) dos auriculares esquerdo e direito premido durante cerca de 3 segundos, até ouvir a mensagem "Power On".

OFF

Para os desligar, basta simplesmente voltar a colocar os auriculares na caixa carregadora. Ao fazê-lo, certifique-se de que coloca cada auricular do lado certo, tal como indicado pela marcação L/R (esquerdo/direito).

Alternativa:



Com os auriculares ligados, mantenha o Touch-Sensor multifunções (4) do auricular esquerdo ou direito premido durante cerca de 5 segundos, até ouvir a mensagem "Power off".

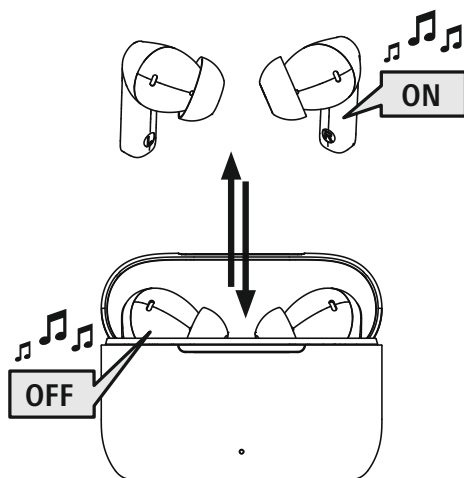

STANDBY

Observação - Desligamento automático dos auriculares



Os auriculares estão equipados com um sistema automático de desligamento. Se no prazo de 10 minutos não tiver sido estabelecida uma ligação com o dispositivo, os auriculares desligam-se automaticamente.



5. Carregamento

Nota



Antes de carregar os auriculares pela primeira vez, remova todas as películas protetoras dos respetivos contactos de carregamento.

Antes de utilizar os auriculares pela primeira vez, carregue-os, e à caixa carregadora, uma vez com a carga total.

1 Colocar os auriculares na caixa carregadora e fechá-la

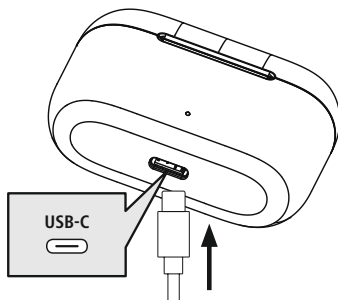

Coloque os auriculares na caixa carregadora. Ao fazê-lo, certifique-se de que coloca cada auricular do lado certo, tal como indicado pela marcação L/R (esquerdo/direito).

Ligue o cabo de carregamento USB-C fornecido juntamente à tomada de carga (8) da caixa carregadora.

Ligue a ficha livre do cabo de carregamento USB-C a um carregador USB apropriado. Ao fazê-lo, cumpra as indicações do manual de instruções do carregador USB utilizado.

2 Processo de carregamento da caixa carregadora e dos auriculares

O LED de estado da caixa carregadora (2) pisca a branco durante o carregamento. Quando a caixa carregadora fica completamente carregada, o LED (2) da caixa carregadora fica permanentemente aceso a branco.

Depois de a ligação ao cabo de carregamento ter sido desfeita, o LED (2) da caixa carregadora apaga-se.

Durante o carregamento, os LED de estado (3) dos auriculares acendem-se permanentemente a branco. Quando os auriculares ficam completamente carregados, os LED de estado (3) apagam-se.

Pode demorar até 1 hora (auriculares) ou 2 horas (caixa carregadora) até as baterias ficarem completamente carregadas.

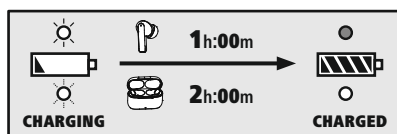

3 Capacidade da bateria

Caixa carregadora

Quando a carga da bateria está baixa, o LED de estado (2) pisca.

Auriculares

Quando o nível da bateria está baixo (< 10 %), ouve-se a mensagem "Battery Low" a cada 10 minutos e o LED (3) pisca duas vezes a cada 5 segundos.

A duração efetiva da carga da bateria varia em função da utilização do dispositivo, das definições e da temperatura ambiente (as baterias têm uma vida útil limitada).

Nota



Se não tiver utilizado o dispositivo durante alguns meses, pode demorar 15 a 30 minutos até os LED de estado (2/3) se acenderem a branco durante o processo de carregamento.



6. Ligação por Bluetooth® (emparelhamento)

Observação - Emparelhamento



- Certifique-se de que o seu dispositivo compatível com Bluetooth® esteja ligado e de que o Bluetooth® esteja ativado.
- Consulte o manual de instruções do seu dispositivo para obter mais informações sobre este assunto.

Os auriculares e o dispositivo não devem distar mais de 1 metro uns dos outros. Quanto menor for a distância, melhor.

Certifique-se de que os auriculares estão ligados.

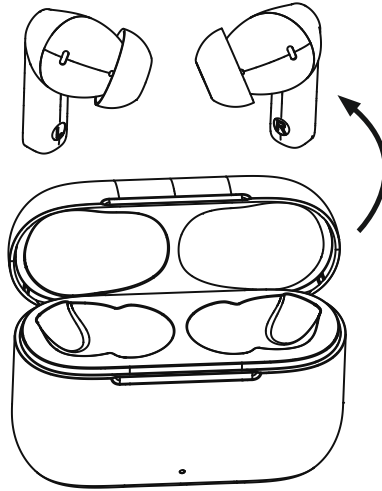

1 Verifique o estado do LED de estado (3)



Se o LED de estado (3) de um auricular piscar e se ouvir a mensagem "Pairing":

os auriculares estão à procura de uma ligação Bluetooth®.



Se o LED de estado (3) se apagar e se ouvir a mensagem "Connected":

os auriculares já estão emparelhados com um dispositivo com Bluetooth®.



2 Procure os auriculares com o seu dispositivo (só no caso do primeiro emparelhamento)

Abra as definições de Bluetooth® do seu dispositivo e aguarde até ver **Hama Passion Clear II** na lista de dispositivos Bluetooth®.

Selecione **Hama Passion Clear II** e aguarde até os auriculares serem apresentados como estando ligados nas definições Bluetooth® do seu dispositivo. Ouvirá um sinal sonoro curto.

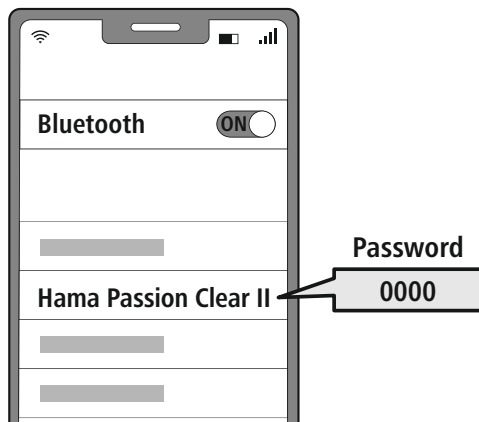

Nota – Palavra-passe do Bluetooth®

Alguns dispositivos requerem a introdução de uma palavra-passe para serem emparelhados com outro dispositivo Bluetooth®.

- Se o seu dispositivo lhe solicitar a introdução de uma palavra-passe, introduza **0000** para estabelecer a ligação aos auscultadores.



6.1 Função Reset

Se apenas pretender repor as definições da aplicação dos auriculares (funções de botão alteradas, nome do dispositivo alterado, etc.) para as definições de fábrica, pode fazê-lo diretamente na aplicação (Settings).

Para repor completamente as definições de fábrica dos auriculares, primeiro desligue a ligação Bluetooth® entre os auriculares e o dispositivo.

Em seguida, apague os auriculares da aplicação (toque no ícone do lápis – selecione "Remover dispositivo" no menu que aparece) e do perfil Bluetooth® do seu dispositivo.



Prima 8 vezes o Touch-Sensor multifunções (4) no auricular esquerdo ou direito. Ouvirá duas vezes um sinal sonoro curto.

Os auriculares foram agora repostos nas definições de fábrica e todas as definições e ligações guardadas foram eliminadas.

7. Elementos de comando

Nota



- Tenha em atenção que o suporte de determinadas funções depende do seu dispositivo.
- Consulte o manual de instruções do seu dispositivo para obter mais informações sobre este assunto.



7.1 Função Voice Assistant

Siri /
Google

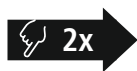

Prima duas vezes o Touch-Sensor multifunções (4) num dos auriculares esquerdo ou direito para iniciar uma comunicação com a sua Siri ou Assistente Google. Ouvirá um sinal sonoro curto.

Observação - Siri



A Siri só está disponível em dispositivos compatíveis com iOS 5 (a partir do iPhone 4s) ou superior.

Observação - Assistente Google



- O **Assistente Google** só está disponível em determinados dispositivos com **Android 5.0 ou superior** com Google Play Services, >1,5 GB de memória livres e uma resolução do ecrã de, no mínimo, 720 P.
- A **app Assistente Google** tem de estar disponível no seu dispositivo e de estar definida como o assistente de voz padrão.



7.2 Função ANC

Os auriculares dispõem de uma função Active Noise Cancelling (ANC, ou seja, supressão ativa de ruído) para reduzir os ruídos ambientes indesejáveis. Quando a função ANC está ativa, os ruídos podem ser reduzidos até -23dB.

ANC
ON/OFF



Prima 3 vezes o Touch-Sensor multifunções (4) no auricular esquerdo, para ligar ou desligar a função ANC. Ouvirá uma mensagem relativa ao modo ANC selecionado.



7.3 Mãos-livres

Pode utilizar os auriculares como um dispositivo mãos-livres para o seu dispositivo.

1 Fazer chamadas telefónicas

Marque o número de telefone diretamente no seu dispositivo, para fazer uma chamada telefónica.

2 Atender uma chamada telefónica



Prima uma vez o Touch-Sensor multifunções (4) durante a chamada num dos auriculares esquerdo ou direito para atender uma chamada recebida.

3 Rejeitar uma chamada telefónica



Para rejeitar uma chamada telefónica recebida, mantenha o Touch-Sensor multifunções (4) premido durante cerca de 1 segundo num dos auriculares esquerdo ou direito.

4 Terminar uma chamada telefónica



Durante a chamada, prima uma vez o Touch-Sensor multifunções (4) num dos auriculares esquerdo ou direito para terminar a chamada. Ouvirá um sinal sonoro curto.

5 Remarcar o último número marcado

Pode voltar a marcar o último número marcado com a função Voice Assistant (7.1.).



7.4 Reprodução de áudio

1 Inicie a reprodução no seu dispositivo.

2 Reproduzir/Pausa



Prima uma vez o Touch-Sensor multifunções (4) num dos auriculares esquerdo ou direito para iniciar ou parar a reprodução áudio.

3 Faixa seguinte



Mantenha o Touch-Sensor multifunções (4) no auricular direito premido durante cerca de 1 a 2 segundos para saltar para a faixa seguinte.

4 Faixa anterior



Mantenha o Touch-Sensor multifunções (4) no auricular esquerdo premido durante 1- 2 segundos para saltar para a faixa anterior.

5 Equalizador



Prima três vezes o Touch-Sensor multifunções (4) no auricular direito, para alterar o modo de equalizador definido. Pode escolher entre 3 modos EQ (Bass/Vocal/ Equal) através dos auscultadores, ouvirá uma mensagem relativa ao modo EQ selecionado. Pode selecionar outros modos através da aplicação no seu smartphone.



7.5 Regulação do volume de som

O volume de som é regulado com a função Voice Assistant (7.1.).

Em alternativa, também pode regular o volume de som no seu dispositivo.



8. Instalar a aplicação

- Descarregue a aplicação "Hama Smart Home" utilizando o código QR e instale-a.



<https://link.hama.com/app/smart-home>

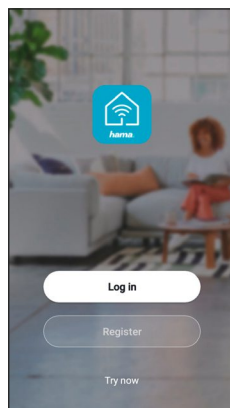

8.1 Integração do produto na aplicação Hama Smart Home

Nota

Os auriculares têm de ser ligados ao seu smartphone através de BT (ver capítulo 6).

- Depois de instalar a aplicação, toque em "Adicionar dispositivo" ou no sinal "+".

1

- Abra a aplicação. Os seus auriculares são automaticamente sugeridos como um dispositivo a adicionar.
- Em alternativa, pode tocar em "Adicionar dispositivo" ou em "+".
- Seleccione os auscultadores apresentados **Hama Passion Clear II** tocando em "Adicionar".

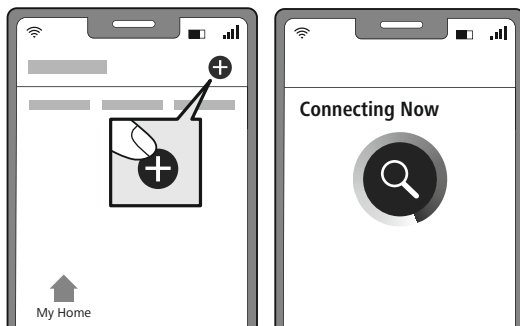

2

- Conclua o processo tocando em "Concluído".



- 3 • Os auscultadores estão agora ligados com êxito à aplicação.

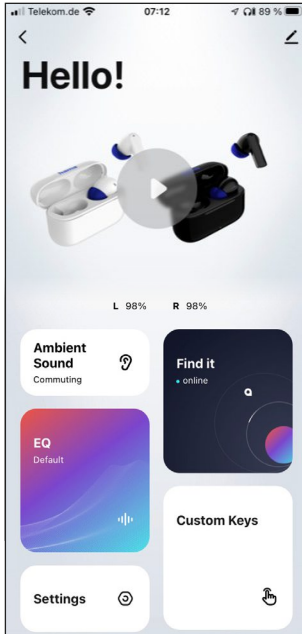

Ambient Sound

Pode definir facilmente as várias opções de cancelamento de ruído através do menu Ambient Sound.

EQ

O menu EQ fornece 9 perfis de som predefinidos diferentes e também lhe dá a opção de criar as suas próprias definições de som.

Settings

Neste menu, podem efetuar-se várias definições do sistema, definir-se um temporizador de desligamento, alterar o nome BT e repor as definições de fábrica.

Find it

A função Find it pode ajudá-lo a encontrar novamente os seus auriculares, mostrando-lhe onde estiveram ligados pela última vez ao seu smartphone.

Custom Keys

A rubrica Custom Keys permite-lhe personalizar os comandos táteis de acordo com a sua preferência.

Caneta – Outras definições e informações sobre o sistema

Neste menu, é possível efetuar outras definições e aceder a informações adicionais sobre o sistema.

Nota

As definições através da aplicação só são possíveis enquanto os auriculares estiverem ligados ao seu dispositivo final através de Bluetooth.





9. Dados técnicos

| Auriculares Bluetooth® | |
|---|---|
| Tecnologia Bluetooth | Bluetooth® v5.3 |
| Perfis suportados | A2DP V1.3, AVRCP V1.6, HFP V1.7, HSP |
| Frequência para as transmissões Bluetooth® Transmissões | 2402 – 2480 MHz |
| Alcance | < 10 m |
| Bateria | |
| Tipo de pilha | 3,7V polímero de lítio |
| Capacidade mínima Auriculares/caixa carregadora | 37 mAh/450 mAh |
| Consumo de energia da caixa carregadora | máx. 5 V $\overline{\text{---}}$ 200 mA |
| Duração da carga dos auriculares | ~ 1 h |
| Duração da carga da caixa carregadora | ~ 2 h |
| Modo de espera * | ~ 150 d |
| ANC | -23 dB |
| Tempo de conversação/ tempo de música (caixa de carregamento)/ANC ligado* | ~ 4 h (+12 h) |
| Tempo de conversação/ tempo de música (caixa de carregamento)/ANC desligado* | ~ 5 h (+15 h) |
| ANC ligado | ~ 8 h (+24 h) |
| Peso dos auriculares | aprox. 4 g cada |
| Peso da caixa carregadora, incl. auriculares | aprox. 45 g |

* a seguir a um carregamento completo



10. Manutenção e conservação

Limpe o produto apenas com um pano sem pelos ligeiramente humedecido e não utilize produtos de limpeza agressivos.

11. Exclusão de responsabilidade

A Hama GmbH & Co KG declina toda e qualquer responsabilidade ou garantia por danos decorrentes da instalação, da montagem ou do manuseamento incorretos do produto e/ou do incumprimento do manual de instruções e/ou das indicações de segurança.

12. Contactos e apoio técnico

Em caso de dúvidas sobre o produto, contacte o serviço de assistência técnica da Hama.

Hotline: +49 9091 502-0 (alemão/inglês)

Para mais informações sobre os serviços de apoio ao cliente, visite: www.hama.com

13. Indicações de eliminação

Observação sobre a proteção ambiental:



Após a transposição das Diretivas Comunitárias 2012/19/EU e 2006/66/CE para a legislação nacional, aplica-se o seguinte:

Os dispositivos e equipamentos elétricos e eletrónicos, bem como as pilhas e baterias, não podem ser eliminados juntamente com o lixo doméstico. Os consumidores estão obrigados por lei a depositar os dispositivos e equipamentos elétricos e eletrónicos, bem como as pilhas e as baterias, no fim das respetivas vidas úteis, em locais públicos específicos para este efeito ou a entregá-los no ponto de venda. Os detalhes deste processo estão estipulados nas leis dos respetivos países. Este símbolo no produto, no manual de instruções ou na embalagem indica que o produto está sujeito a estes regulamentos. Ao reciclar, permitindo a reutilização dos materiais dos seus produtos/baterias velhos, está a dar um contributo enorme para a proteção do ambiente.

14. Declaração de conformidade



A Hama GmbH & Co KG declara por esta via que o equipamento de rádio do tipo [00184178, 00184179] está em conformidade com a Diretiva 2014/53/UE. O texto integral da declaração de conformidade está disponível no seguinte endereço de Internet:

<https://pt.hama.com> → 🔍 → **00184178** → Downloads

| | |
|--|---------------------|
| Banda de frequências/bandas de frequências | 2402 MHz – 2480 MHz |
| Potência máxima transmitida | 2,5 mW |



Tack för att du valde en Hama-produkt!
Ta dig tid och läs först igenom följande instruktioner och anmärkningar helt och hållet. Förvara sedan den här bruksanvisningen på en säker plats för att kunna titta i den när det behövs. Om du gör dig av med apparaten ska du lämna bruksanvisningen till den nya ägaren.

Manöverelement och indikeringar

1. Laddningsbox
2. Statuslysdiod laddningsbox
3. Statuslysdiod hörlur
4. Multifunktionsensor med flera funktioner
5. Silikonöronpropp
6. Laddningsportar
7. Mikrofon
8. USB-C-anslutning

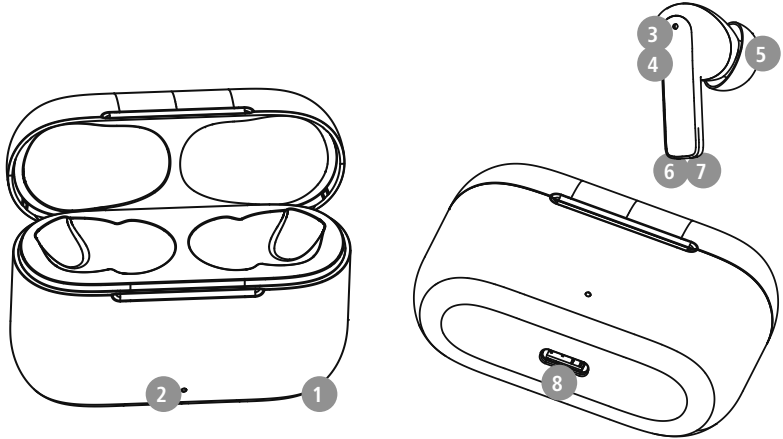

1. Förklaring av varningssymboler och information

Varning

Används för att markera säkerhetsanvisningar eller för att rikta uppmärksamheten mot speciella faror och risker.



Information

Används för att markera ytterligare information eller viktig information.



2. Förpackningens innehåll

- 1 True Wireless Bluetooth® hörlur "Passion Clear II"
- 1 laddningsbox
- 1 USB-C-laddningskabel
- 3 par öronproppar i olika storlekar (S/M/L)
- 1 snabbguide
- 1x varnings- och säkerhetsinformation

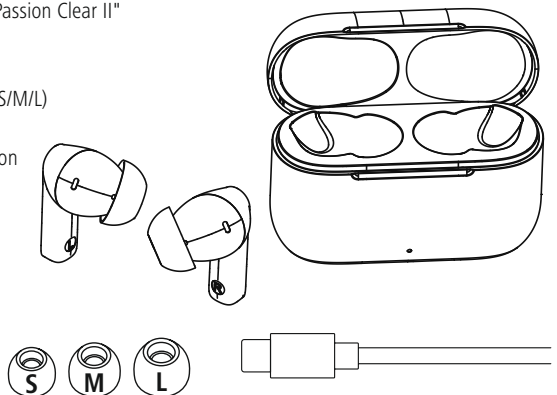



3. Säkerhetsinformation

- Produkten är avsedd för privat hemanvändning, inte yrkesmässig användning.
- Använd endast produkten för det avsedda ändamålet.
- Barn ska hållas under uppsikt så att de inte leker med produkten.
- Använd inte produkten inom områden där elektroniska apparater inte är tillåtna.
- Försök inte serva eller reparera produkten själv. Överlåt allt servicearbete till behörig fackpersonal.
- Öppna inte produkten och fortsätt inte att använda den om den är skadad.
- Kabeln får inte klämmas eller bockas.
- Tappa inte produkten och utsätt den inte för kraftiga vibrationer.
- Återvinn förpackningsmaterialet direkt enligt de lokala återvinningsbestämmelserna.
- Gör inga förändringar på produkten. Då förlorar du alla garantianspråk.
- Skydda produkten mot smuts, fukt och överhettning och använd den bara i torra utrymmen.
- Använd inte produkten i omedelbar närhet av värmeelement, andra värmekällor eller i direkt solsken.
- Använd endast produkten under normala väderförhållanden.
- Precis som alla elektriska apparater ska även denna förvaras utom räckhåll för barn!
- Använd inte produkten utöver de kapacitetsgränser som anges i tekniska data.
- Använd inte produkten i fuktig miljö och undvik vattenstänk
- Se till att du inte distraheras av din produkt när du kör och var uppmärksam på trafiksituationen och omgivningen.
- Batteriet är fast monterat och kan inte tas bort. Produkten ska omhändertas i sin helhet enligt gällande bestämmelser.
- Kasta inte batteriet eller produkten i öppen eld.

- Förändra och/eller deformera inte uppladdningsbara/vanliga batterier och värm inte upp dem eller plocka isär dem.
- Använd inte produkten när den laddas!

Varning - Batteri



- Använd bara lämpliga laddare eller USB-anslutningar för laddning.
- Trasiga laddare eller USB-anslutningar ska generellt inte används, och försök inte reparera dem.
- Överladda eller djupurladda inte produkten.
- Undvik att förvara, ladda och använda produkten vid onormala temperaturer och mycket lågt lufttryck (t.ex. på hög höjd).
- Ladda batteriet regelbundet (minst varje kvartal) vid längre lagring.

Varning – magneter



- Produkten alstrar magnetiska fält. Personer med pacemaker bör rådgöra med läkare om den här produkten kan påverka pacemakers funktion.
- Förvara inte betalkort eller liknande kort med magnetremsa i närheten av laddningsstationen eller hörlurarna. Informationen i korten kan skadas eller raderas helt.

Varning – hög ljudstyrka



- Högt ljudtryck!
- Det finns risk för hörselskador.
- Undvik att lyssna på hög ljudvolym under längre tid för att inte riskera hörselskador.
- Håll alltid volymen på en förnuftig nivå. Höga ljudnivåer – även under kort period – kan leda till hörselskador.
- När produkten används hör du inte ljud i omgivningen lika bra som annars. Använd därför inte produkten när du manövrerar fordon eller maskiner.





4. Till-/frånkoppling

ON

När hörlurarna tas ur laddningsboxen slås de på automatiskt och parkopplingen startar.

Eller:



Håll multifunktionssensorn (4) på vänster och höger hörlur intryckt i ca 3 sekunder tills du hör meddelandet "Power On".

OFF

För att stänga av hörlurarna lägger du helt enkelt tillbaka dem i laddningsboxen. Observera att vänster och höger hörlur ska ligga på rätt sida enligt markeringen L = vänster och R = höger.

Eller:



Håll multifunktionssensorn (4) på vänster eller höger hörlur intryckt i ca 5 sekunder när hörlurarna är påslagna, tills du hör meddelandet "Power Off".

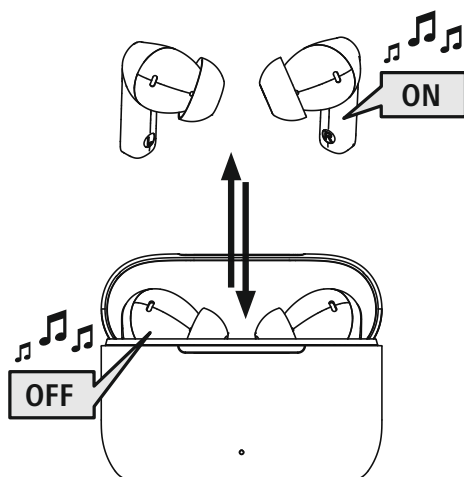

STANDBY

Information – automatisk avstängning av hörlurarna



Hörlurarna har automatisk avstängning. Om det inte finns någon anslutning till din slutenhet under 10 minuter stängs de av automatiskt.



5. Laddning

Information

Innan du laddar första gången ska du ta bort eventuell skyddsfilm från laddningskontaktarna på hörlurarna.

Ladda hörlurarna och laddningsboxen fullständigt innan de tas i bruk första gången.

1 Läggi i hörlurarna och anslut laddningsboxen

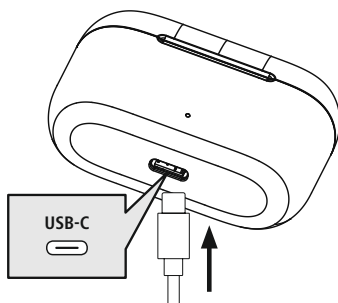

Lägg i hörlurarna i laddningsboxen. Observera att vänster och höger hörlur ska ligga på rätt sida enligt markeringen L = vänster och R = höger.

Anslut den medföljande USB-C-laddningskabeln till laddningsboxens laddningsuttag (8).

Anslut USB-C-laddningskabelns fria kontakt till en lämplig USB-laddare. Se bruksanvisningen för den USB-laddare som används.

2 Laddningsförlopp laddningsbox och hörlur

Laddningsboxens statuslysdiod (2) blinkar vitt under laddningen. När laddningsboxen är fulladdad lyser laddningsboxens lysdiod (2) vitt med fast sken.

Efter att anslutningen till laddningskabeln har brutits slocknar lysdioden (2) på laddningsboxen.

Hörlurarnas statuslysdioder (3) lyser vitt med fast sken under laddningen. När hörlurarna är fulladdade slocknar statuslysdioderna (3).

Det kan ta upp till 1 timme (hörlurar) resp. 2 timmar (laddningsbox) innan batterierna är fulladdade.

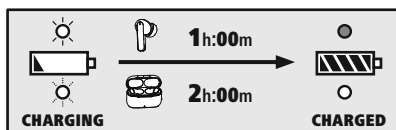

3 Batterikapacitet

Laddningsbox

När batterinivån är låg blinkar lysdioden (2).

Hörlurar

När batterinivån är låg (< 10%) hörs meddelandet Battery Low var 10:e minut och lysdioden(3) blinkar två gånger var 5:e sekund.

Batteriets faktiska drifttid varierar beroende på hur apparaten används, inställningarna och omgivningstemperaturerna (batterier har en begränsad livslängd).

Information

Om du inte har använt enheten under några månader kan det dröja 15–30 minuter innan statuslysdioden (2 resp. 3) lyser vitt under laddningen.



6. Bluetooth®-anslutning (parkoppling)

Information – parkoppling



- Kontrollera att den Bluetooth®-kompatibla slutenheten är påslagen och att Bluetooth® är aktiverat.
- Se bruksanvisningen för din slutenhet.

Hörluren och slutenheten bör inte vara på längre avstånd än 1 meter från varandra. Ju kortare avstånd desto bättre.

Kontrollera att hörlurarna är inkopplade.

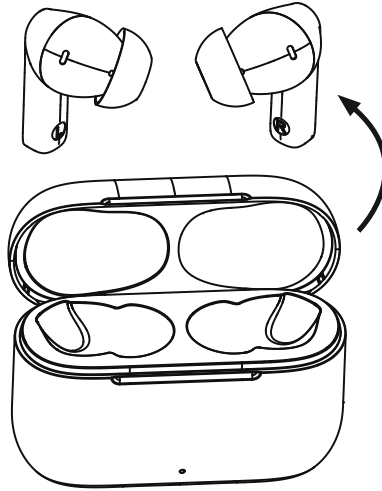

1 Kontrollera statusen på statuslysdioden (3)



När statuslysdioden (3) på en hörlur blinkar och meddelandet "Pairing" hörs:

Hörlurarna söker efter en Bluetooth®-anslutning.



När statuslysdioden (3) slocknar och meddelandet "Connected" hörs:

Hörlurarna är redan anslutna till en Bluetooth®-slutenhet.



2 Sök efter hörlurarna med din slutenhet (behövs endast vid den första anslutningen)

Öppna Bluetooth®-inställningarna på din slutenhet och vänta tills listan över hittade Bluetooth®-enheter **Hama Passion Clear II** visas.

Välj **Hama Passion Clear II** och vänta tills hörlurarna visas som anslutna i Bluetooth®-inställningarna på din slutenhet. En kort signal hörs.

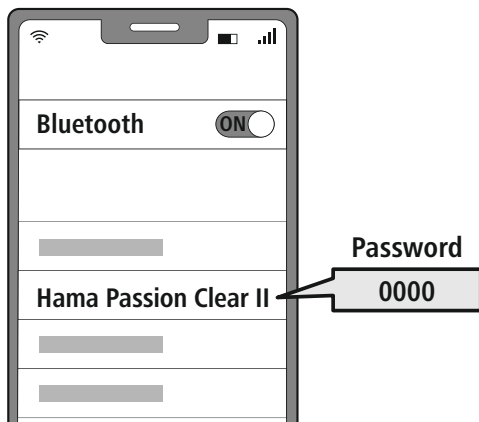

Information – Bluetooth®-lösenord

Vissa enheter kräver ett lösenord för att upprätta anslutning till en annan Bluetooth®-enhet.

- Ange lösenordet **0000** för anslutning till hörlurarna om din enhet begär ett lösenord.



6.1 Återställningsfunktion

Om du bara vill återställa APP-inställningarna för hörlurarna (ändrade knappfunktioner, ändrat enhetsnamn etc.) till fabriksinställningarna kan du göra detta direkt i APPEN (Settings).

För att återställa hörlurarna helt till fabriksinställningarna, koppla först bort Bluetooth®-anslutningen mellan hörlurarna och din slutenhet.

Radera sedan hörlurarna från APPEN (tryck på pennikonen - välj "Ta bort enheten" i menyn som visas) och från Bluetooth®-profilen på din slutenhet.

RESET



Sedan trycker du 8 gånger på multifunktionssensorn(4) på vänster eller höger hörlur. Du hör en kort signal två gånger.

Hörlurarna har nu återställts till fabriksinställningarna och alla inställningar och sparade anslutningar har raderats.

7. Manöverelement

Information



- Observera att vissa funktioner är beroende av att din slutenhet stödjer dem.
- Se bruksanvisningen för din slutenhet.



7.1 Röstassistentfunktion

Siri/
Google

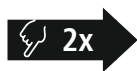

Klicka två gånger på multifunktionsensorn (4) på den vänstra eller högra hörluren för att starta en kommunikation med din Siri eller Google Assistant. En kort signal hörs.

Information – Siri



Siri kan endast användas för lämpliga slutenheter med iOS 5 (fr.o.m. iPhone 4s) eller högre.

Information – Google Assistant



- **Google Assistant** kan endast användas för lämpliga slutenheter med **Android 5.0 eller högre** med Google Play Services, > 1,5 GB fritt minnesutrymme och en minsta skärmupplösning på 720 punkter.
- **Google Assistant App** måste finnas i din slutenhet och vara inställd som standard språkassistent.

7.2 ANC-funktion

Hörlurarna har en ANC-funktion (Active Noise Cancelling Funktion) som minskar oönskat omgivningsljud. När ANC är aktiverat kan ljudet minskas med upp till 23dB.

ANC
ON/OFF



Tryck tre gånger på multifunktionssensorn (4) på vänster hörlur för att slå på eller av ANC. Du kommer att höra ett meddelande om det valda ANC-läget.





7.3 Handsfreefunktion

Det går att använda hörlurarna som handsfree för din slutenhet.

1 Ringa samtal

Välj numret direkt på din slutenhet för att ringa ett samtal.

2 Ta emot samtal



Klicka en gång på multifunktionssensorn (4) på vänster eller höger hörlur under ett samtal för att ta emot ett inkommande samtal.

3 Avvisa samtal



För att avvisa ett inkommande samtal klickar du på multifunktionssensorn (4) på den vänstra eller högra hörluren och håller den intryckt i ca 1 sekund.

4 Avsluta samtal



Klicka två gånger på multifunktionssensorn (4) på den vänstra eller högra hörluren under samtalet för att avsluta det. En kort signal hörs.

5 Återuppringning

Du kan ringa upp det senast valda telefonnumret igen via röstassistentfunktionen (7.1).



7.4 Ljudåtergivning

- 1 Starta ljudåtergivningen i din slutenhet.**
- 2 Spela/pausa**
  Klicka en gång på multifunktionssensorn (4) på den vänstra eller högra hörluren för att starta eller stoppa ljudåtergivningen.
- 3 Nästa spår**
  Klicka på multifunktionssensorn (4) på den högra hörluren och håll den intryckt i 1-2 sekunder för att växla till nästa spår.
- 4 Föregående spår**
  Klicka på och håll multifunktionssensorn (4) på den vänstra hörluren intryckt i 1-2 sekunder för att växla till föregående spår.
- 5 Equalizer**
  Tryck tre gånger på multifunktionssensorn (4) på den högra hörluren för att ändra inställt equalizer-läge. Du kan välja mellan 3 EQ-lägen (Bass/Vocal/Equal) via headsetet, och du kommer att höra ett meddelande om det valda EQ-läget. Du kan välja andra lägen via APPEN på din smartphone.



7.5 Volymreglering

Volymen regleras via röstassistentfunktionen (7.1).

Du kan också reglera volymen via din slutenhet.



8. Installation av appen

- Ladda ner och installera appen "Hama Smart Home" med hjälp av QR-koden.



<https://link.hama.com/app/smart-home>

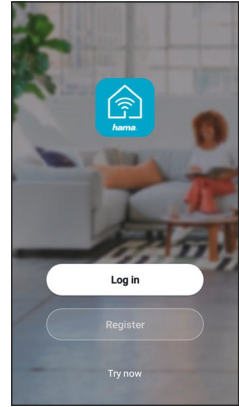

8.1 Integrering av produkten i Hama Smart Home-appen

Information



Hörlurarna måste först anslutas till din smartphone via BT (se kapitel 6).

- När du har installerat APPEN klickar du på "Lägg till enhet" eller "+"-tecknet

1

- Öppna appen. Dina hörlurar föreslås automatiskt som en enhet att lägga till.
- Alternativt kan du klicka på "Lägg till enhet" eller "+"
- Välj de hörlurar som visas **Hama Passion Clear II** genom att trycka på "Lägg till".

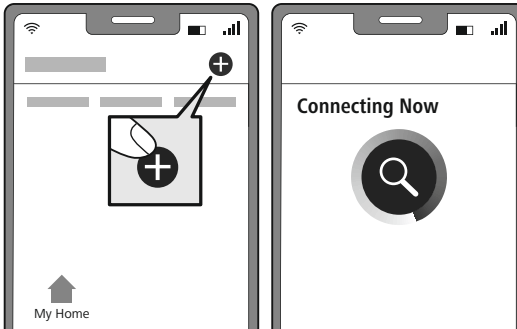

2

- Avsluta processen genom att trycka på "Klar".

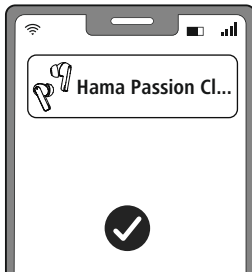

- 3 • Hörlurarna är nu anslutna till APPEN

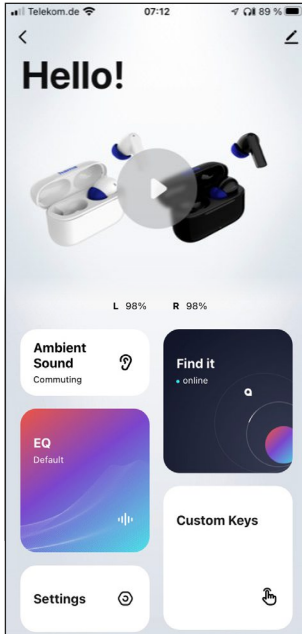

Omgivningsljud

Du kan enkelt ställa in de olika alternativen för brusreducering via menyn Ambient Sound.

EQ

EQ-menyn innehåller 9 olika förinställda ljudprofiler och ger dig också möjlighet att göra dina egna ljudinställningar.

Settings

I den här menyn kan du göra olika systeminställningar, ställa in en avstängningstimer, ändra BT-namnet, återställa till fabriksinställningarna.

Find it

Funktionen Find It kan hjälpa dig att hitta dina hörlurar igen genom att visa var hörlurarna senast var anslutna till din smartphone.

Custom Keys

I avsnittet Custom Keys kan du anpassa touchkommandona efter dina önskemål.

Penna - Ytterligare inställningar och systeminformation

I den här menyn kan du göra ytterligare inställningar och hämta ytterligare systeminformation.

Information

Inställningar via APPEN är endast möjliga när hörlurarna är anslutna till din slutenhet via Bluetooth.





9. Tekniska data

| Bluetooth®-hörlur | |
|--|--------------------------------------|
| Bluetooth-teknik | Bluetooth® v5.3 |
| Profiler som stöds | A2DP V1.3, AVRCP V1.6, HFP V1.7, HSP |
| Frekvens för Bluetooth®-överföring | 2402 – 2480 MHz |
| Räckvidd | < 10 m |
| Batteri | |
| Batterityp | 3,7 V litiumpolymer |
| Min. kapacitet hörlur/laddningsbox | 37 mAh / 450 mAh |
| Strömförbrukning laddningsbox | max. 5 V \approx 200 mA |
| Laddningstid hörlur | ~ 1 h |
| Laddningstid laddningsbox | ~ 2 h |
| Viloläge * | ~ 150 d |
| ANC | -23 dB |
| Samtalstid/musiktid (laddningsbox) / ANC på* | ~ 4 h (+12 h) |
| Samtalstid/musiktid (laddningsbox) / ANC från* | ~ 5 h (+15 h) |
| ANC på* | ~ 8 h (+24 h) |
| Vikt hörlur | Ca 4 g per hörlur |
| Vikt laddningsbox med hörlur | ca 45 g |

* efter fullständig laddning



10. Service och skötsel

Använd endast en luddfri, lätt fuktad trasa för att rengöra produkten och använd inga aggressiva rengöringsmedel.

11. Garantifriskrivning

Hama GmbH & Co KG övertar ingen form av ansvar eller garanti för skador som beror på felaktig installation, montering och felaktig produktanvändning eller på att bruksanvisningen och/eller säkerhetsinformationen inte följs.

12. Service och support

Kontakta Hama produktrådgivning om du har frågor om produkten.

Hotline: +49 9091 502-0 (tyska/engelska)

Du hittar mer supportinformation på www.hama.com

13. Information om avfallshantering

Information om miljöskydd:



Efter implementeringen av EU-direktiv 2012/19/EU och 2006/66/EG i den nationella lagstiftningen gäller följande:

Elektriska och elektroniska apparater samt batterier får inte kastas i hushållssoporna.

Konsumenterna är skyldiga att återlämna elektriska och elektroniska apparater samt batterier vid slutet av dess livslängd till, för detta ändamål, offentliga uppsamlingsplatser. Detaljer för detta regleras i den nationella lagstiftningen i respektive land. Denna symbol på produkten, bruksanvisningen eller på förpackningen visar att produkten omfattas av denna bestämmelse. Genom återvinning och återanvändning av gamla apparater och batterier ger du ett viktigt bidrag till att skydda vår miljö.

14. Försäkran om överensstämmelse



Härmed försäkras Hama GmbH & Co KG att denna typ av radioutrustning [00184178, 00184179] överensstämmer med direktiv 2014/53/EU. Den fullständiga texten till EU-försäkran om överensstämmelse finns på följande webbadress:

<https://uk.hama.com> → 🔍 → 00184178 → Downloads

| | |
|-------------------|---------------------|
| Frekvensband | 2402 MHz – 2480 MHz |
| Max. sändareffekt | 2,5 mW |



Благодарим вас за то, что вы выбрали продукт Hama!

Перед использованием внимательно прочтите следующие инструкции и указания. Храните данное руководство по эксплуатации в надежном месте, чтобы в случае необходимости у вас всегда был доступ к нему. При продаже устройства передайте руководство новому владельцу.

Элементы управления и индикаторы

1. Зарядный бокс
2. Светодиодный индикатор состояния зарядного бокса
3. Светодиодный индикатор состояния наушников
4. Многофункциональный сенсорный выключатель
5. Силиконовые амбушюры
6. Зарядные контакты
7. Микрофон
8. Разъем USB-C

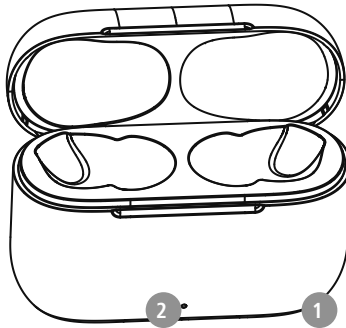

1. Пояснения к предупреждающим знакам и указаниям

Предупреждение

Используется для маркировки указаний по технике безопасности или для акцентирования внимания на особых опасностях и рисках.



Указание

Используется для дополнительного обозначения информации или важных указаний.



2. Комплект поставки

- 1 наушники True Wireless Bluetooth® Passion Clear II
- 1 зарядный бокс
- 1 зарядный кабель USB-C
- 3 пары амбушюров различных размеров (S/M/L)
- 1 краткое руководство
- 1 брошюра с предупредительными указаниями и указаниями по технике безопасности

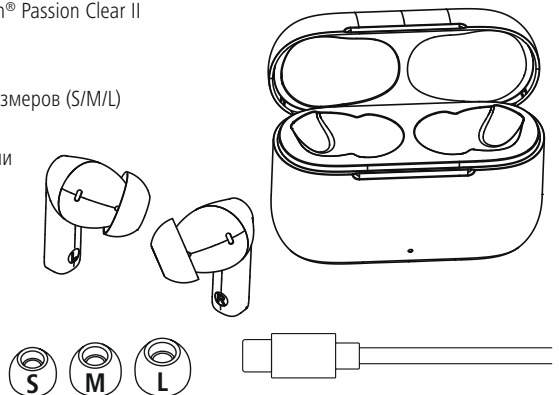



3. Указания по технике безопасности

- Изделие предназначено для домашнего, некоммерческого применения.
- Используйте изделие исключительно в предусмотренных целях.
- Не позволяйте детям играть с изделием.
- Не применяйте изделие в зонах, где использование электронных устройств запрещено.
- Не пытайтесь самостоятельно выполнять техническое обслуживание или ремонт изделия. Ремонт разрешается производить только квалифицированному персоналу.
- Не вскрывайте изделие и не используйте его при наличии повреждений.
- Не сгибайте и не пережимайте кабель.
- Избегайте падения изделия и не подвергайте его сильным вибрациям.
- Сразу утилизируйте упаковочный материал согласно действующим местным предписаниям по утилизации.
- Не вносите в изделие конструктивные изменения. В результате этого любые гарантийные обязательства теряют свою силу.
- Не допускайте загрязнения изделия, защищайте его от влаги и перегрева. Не используйте изделие при высокой влажности.
- Не используйте изделие в непосредственной близости от систем отопления, других источников тепла или под прямыми солнечными лучами.
- Используйте изделие только при приемлемых климатических условиях.
- Данное изделие, как и все электрические приборы, следует беречь от детей!
- При использовании изделия не допускайте превышения предела мощности, указанного в технических характеристиках.
- Не используйте изделие во влажной среде, избегайте брызг.
- Во время езды на автомобиле или занятий активными видами спорта не отвлекайтесь, а следите за дорожной обстановкой и окружением.
- Аккумулятор является стационарным и не подлежит демонтажу, утилизируйте изделие целиком в соответствии с законодательными предписаниями.
- Не бросайте аккумуляторную батарею или изделие в огонь.
- Не изменяйте, не деформируйте, не нагревайте, не разбирайте аккумуляторы/батареи.
- Не используйте изделие во время зарядки!

Предупреждение: аккумулятор



- Для зарядки используйте только подходящие зарядные устройства или USB-разъемы.
- Не используйте неисправные зарядные устройства или USB-разъемы и не пытайтесь их ремонтировать.
- Не допускайте избыточной зарядки и глубокой разрядки изделия.
- Не храните, не заряжайте и не используйте устройство при очень низких и очень высоких температурах и очень низком атмосферном давлении (например, на больших высотах).
- При длительном хранении регулярно заряжайте изделие (не реже одного раза в квартал).

Предупреждение: магниты



- Изделие создает магнитные поля. При использовании кардиостимуляторов проконсультируйтесь с врачом на предмет совместимости изделия с такими устройствами.
- Не храните банковские или аналогичные карты с магнитной полосой рядом с зарядным боксом или наушниками. Это может привести к повреждению карт или удалению сохраненной на них информации.

Предупреждение: высокая громкость



- Высокая звуковая нагрузка!
- Существует риск ухудшения слуха.
- Чтобы не допустить потери слуха, не используйте наушники при высоком уровне громкости в течение длительного времени.
- Поддерживайте нормальную громкость. Воздействие громкого звука, в т. ч. в течение короткого времени, может привести к повреждению органов слуха.
- Во время эксплуатации изделия снижается степень восприятия окружающих звуков и шумов. Поэтому во время использования не управляйте транспортными средствами или оборудованием.





4. Включение/выключение

ON

При извлечении из зарядного бокса наушники автоматически включаются и запускают процесс сопряжения.

Альтернативный вариант:



Нажимайте на левом и правом наушниках многофункциональный сенсорный выключатель (4) в течение примерно 3 секунд, пока не раздастся оповещение Power On («Прибор включен»).

OFF

Для выключения просто уложите наушники в зарядный бокс. Соблюдайте при этом правильность укладки наушников в соответствии с маркировкой L/R (левый/правый).

Альтернативный вариант:



Удерживайте многофункциональный сенсорный выключатель (4) левого или правого наушника во включенном состоянии в течение примерно 5 секунд, пока не раздастся оповещение Power off («Прибор выключен»).

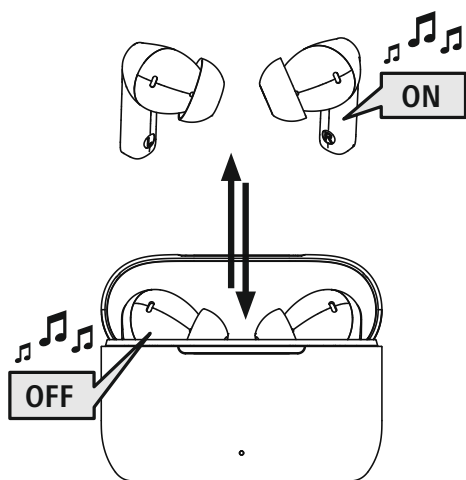

STANDBY

Указание — автоматическое выключение наушников



Наушники оснащены системой автоматического выключения. Если в течение 10 минут соединение с конечным устройством отсутствует, они автоматически выключатся.



5. Зарядка

Указание



Перед первой зарядкой снимите защитную пленку с зарядных контактов наушников.

Перед первым применением один раз полностью зарядите наушники, а также зарядный бокс.

1 Укладка наушников и подключение зарядного бокса

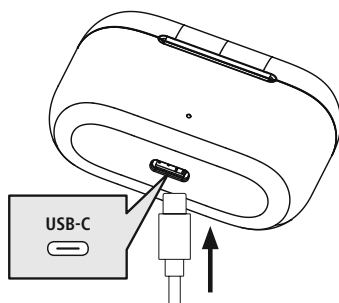

Уложите наушники в зарядный бокс. Соблюдайте при этом правильность укладки наушников в соответствии с маркировкой L/R (левый/правый).

Подключите прилагаемый зарядный кабель USB-C к зарядному гнезду (8) зарядного бокса.

Подключите свободный штекер зарядного кабеля USB-C к подходящему зарядному устройству с USB-портом. Соблюдайте руководство по эксплуатации используемого зарядного USB-устройства.

2 Процедура зарядки зарядного бокса и наушников

Светодиодный индикатор состояния зарядного бокса (2) во время зарядки мигает белым светом. После полной зарядки зарядного бокса его светодиод (2) непрерывно горит белым светом.

После отключения зарядного кабеля светодиод (2) зарядного бокса гаснет.

Светодиодные индикаторы состояния (3) наушников во время процесса зарядки постоянно горят белым светом. После полной зарядки наушников светодиодные индикаторы состояния (3) гаснут.

Полная зарядка может занимать 1 час (наушники) или 2 часа (зарядный бокс).

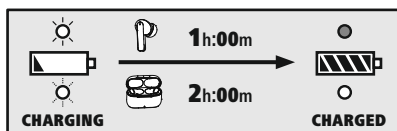

3 Емкость аккумулятора

Зарядный бокс

При низком уровне заряда аккумуляторов мигает светодиодный индикатор (2).

Наушники

Если уровень заряда аккумулятора низкий (< 10 %), оповещение о низком заряде аккумулятора раздается каждые 10 минут, а светодиод (3) мигает дважды каждые 5 секунд.

Фактическое время зарядки аккумуляторов варьируется в зависимости от использования устройства, настроек

и температуры окружающей среды (у аккумуляторов ограниченный срок службы).

Указание



Если вы несколько месяцев не пользовались устройством, может пройти 15–30 минут, пока светодиодный индикатор состояния (2/3) при зарядке загорится белым.



6. Соединение Bluetooth® (сопряжение)

Указание — сопряжение



- Убедитесь, что оконечное устройство с возможностью соединения через Bluetooth® включено и Bluetooth®-соединение установлено.
- Соблюдайте соответствующие указания руководства по эксплуатации вашего оконечного устройства.

Наушники и оконечное устройство должны находиться на расстоянии не больше 1 метра друг от друга. Чем меньше расстояние, тем лучше.

Убедитесь, что наушники включены.

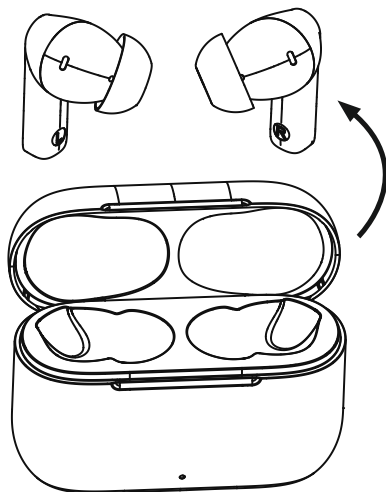

1 Проверьте светодиодный индикатор состояния (3)



Если светодиодный индикатор состояния (3) наушников мигает и раздается оповещение Pairing («Сопряжение»):
наушники пытаются установить соединение Bluetooth®.



Если светодиодный индикатор состояния (3) гаснет и раздается оповещение Connected («Подключено»):
наушники установили соединение с оконечным устройством Bluetooth®.



2 Найдите в оконечном устройстве наушники (требуется только при первом соединении)

Откройте меню настроек Bluetooth® на вашем оконечном устройстве и подождите, пока в списке найденных устройств с Bluetooth® не появится **Hama Passion Clear II**.

Выберите **Hama Passion Clear II** и подождите, пока наушники отобразятся в качестве подключенного устройства в настройках Bluetooth® оконечного устройства. Раздастся непродолжительный звуковой сигнал.

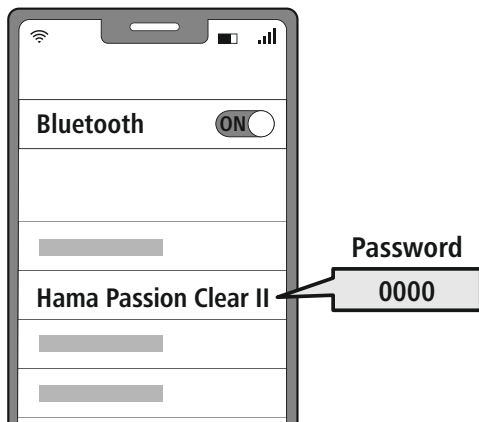

Примечание — пароль Bluetooth®

Для некоторых оконечных устройств при установлении соединения с другим Bluetooth®-устройством требуется пароль.

- Если ваше оконечное устройство требует его ввода, введите для соединения с наушниками пароль **0000**.



6.1 Функция сброса

Если вы хотите сбросить только настройки наушников в приложении (измененные функции кнопок, измененное имя устройства и т. д.) до заводских настроек, вы можете сделать это непосредственно в приложении (раздел «Настройки»).

Чтобы полностью сбросить наушники до заводских настроек, сначала отключите Bluetooth®-соединение наушников с оконечным устройством.

Затем удалите наушники из приложения (коснитесь символа карандаша — в появившемся меню выберите «Удалить устройство») и из профиля Bluetooth® вашего оконечного устройства.



После этого нажмите многофункциональный сенсорный выключатель (4) на левом или правом наушнике 8 раз. Дважды раздастся короткий звуковой сигнал.

Наушники теперь сброшены до заводских настроек, все выполненные настройки и сохраненные соединения удалены.

7. Элементы управления

Указание



- Обратите внимание, что поддержка некоторых функций зависит от вашего оконечного устройства.
- Соблюдайте соответствующие указания руководства по эксплуатации вашего оконечного устройства.



7.1 Функция интеллектуального голосового помощника

Siri /
Google

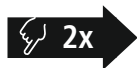

Дважды нажмите многофункциональный сенсорный выключатель (4) на левом или правом наушнике, чтобы запустить связь с Siri или Google Ассистентом. Раздастся непродолжительный звуковой сигнал.

Примечание — Siri



Сервис Siri доступен только на соответствующих оконечных устройствах с iOS 5 (начиная с iPhone 4s) или более поздней версией.

Примечание — Google Assistant



- Сервис **Google Assistant** доступен только на соответствующих оконечных устройствах с **Android 5.0 или более поздней версией** с сервисами Google Play Services, > 1,5 Гб свободной памяти и минимальным разрешением экрана 720 пикселей.
- **Приложение Google Ассистент** должно быть доступно на вашем оконечном устройстве и настроено в качестве стандартного голосового помощника.



7.2 Функция ANC

Наушники оснащены функцией активного подавления шума (Active Noise Cancelling = ANC) для подавления нежелательных окружающих шумов. Если функция ANC активирована, шумы можно уменьшить до -23дБ.

ANC
ON/OFF



Нажмите многофункциональный сенсорный выключатель (4) на левом наушнике три раза, чтобы включить или выключить функцию ANC. Вы услышите оповещение о выбранном режиме ANC.



7.3 Функция громкой связи

Вы также можете использовать наушники в качестве устройства для громкой телефонной связи для своего оконечного устройства.

1 Совершить вызов

Выберите номер непосредственно на оконечном устройстве, чтобы совершить вызов.

2 Принять вызов



Во время разговора нажмите один раз многофункциональный сенсорный выключатель (4) на левом или правом наушнике, чтобы принять входящий вызов.

3 Отклонить вызов



Для отклонения входящего вызова нажмите и удерживайте многофункциональный сенсорный выключатель (4) на левом или правом наушнике нажатым примерно 1 секунду.

4 Завершить вызов



Во время разговора однократно нажмите многофункциональный сенсорный выключатель (4) на левом или правом наушнике, чтобы завершить вызов. Раздастся непродолжительный звуковой сигнал.

5 Повторный набор

Последний набранный номер можно выбрать повторно с помощью функции интеллектуального голосового помощника (7.1).



7.4 Воспроизведение аудиозаписей

1 Запустите воспроизведение на своем устройстве.

2 Воспроизведение/пауза



Нажмите один раз многофункциональный сенсорный выключатель (4) на левом или правом наушнике, чтобы запустить или остановить воспроизведение аудиозаписи.

3 Следующий трек



Нажмите многофункциональный сенсорный выключатель (4) на правом наушнике и удерживайте его нажатым ок. 1–2 секунд, чтобы перейти к следующему треку.

4 Предыдущий трек



Удерживайте многофункциональный сенсорный выключатель (4) на левом наушнике нажатым ок. 1–2 секунд, чтобы перейти к предыдущему треку.

5 Эквалайзер



Нажмите многофункциональный сенсорный выключатель (4) на правом наушнике три раза, чтобы изменить настроенный режим эквалайзера. С помощью гарнитуры вы можете переключаться между 3 режимами эквалайзера (Bass/Vocal/Equal), вы услышите оповещение о выбранном режиме эквалайзера. Другие режимы можно выбрать через приложение в вашем смартфоне.



7.5 Регулировка громкости

Управление громкостью осуществляется с помощью функции интеллектуального голосового помощника (7.1).

Громкость можно также регулировать через ваше оконечное устройство.



8. Установка приложения

- Загрузите и установите приложение Hama Smart Home, используя QR-код.



<https://link.hama.com/app/smart-home>

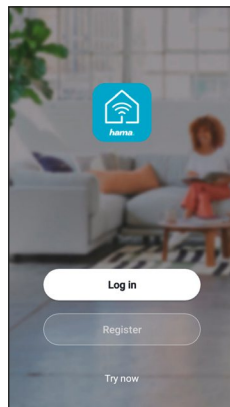

8.1 Интеграция продукта в приложение Hama Smart Home

Указание



Сначала наушники необходимо подключить к смартфону по Bluetooth (см. главу 6).

- После установки приложения нажмите «Добавить устройство» или «+»

1

- Откройте приложение. Наушники будут автоматически предложены в качестве устройства для добавления.
- Альтернативно можно нажать «Добавить устройство» или «+»
- Выберите отображенные наушники **Hama Passion Clear II**, нажав «Добавить».

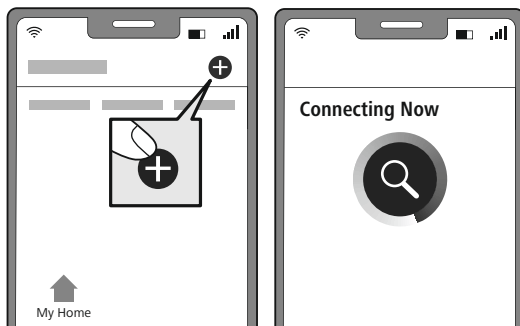

2

- Завершите процесс, нажав «Готово».



3

• Теперь наушники успешно подключены к приложению

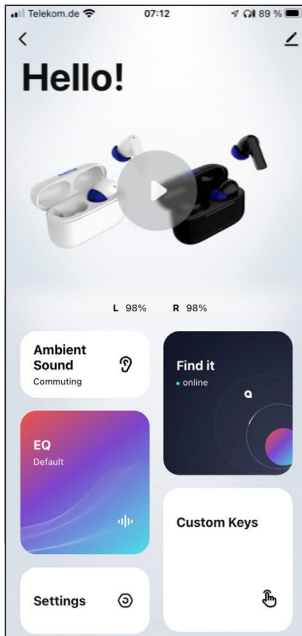

Окружающий звук

Можно легко настроить различные опции подавления шума с помощью меню «Окружающий звук».

EQ

Меню эквалайзера предоставляет 9 различных предустановленных звуковых профилей, а также дает вам возможность выполнить собственные настройки звука.

Настройки

В этом меню можно выполнить различные настройки системы, установить таймер выключения, изменить имя Bluetooth, выполнить сброс до заводских настроек.

Find it

Функция Find It может помочь снова найти наушники, показывая, где ваши наушники в последний раз подключались к смартфону.

Пользовательские ключи

Раздел «Пользовательские ключи» позволяет настроить сенсорные команды по своему вкусу.

Карандаш — дополнительные настройки и системная информация

В этом меню вы можете выполнить дальнейшие настройки и получить доступ к дополнительной системной информации.

Указание

Настройки через приложение возможны только в том случае, если наушники подключены к вашему оконечному устройству по Bluetooth.





9. Технические характеристики

| Наушники Bluetooth® | |
|---|--------------------------------------|
| Технология Bluetooth | Bluetooth® v5.3 |
| Поддерживаемые профили | A2DP V1.3, AVRCP V1.6, HFP V1.7, HSP |
| Частота для передачи по Bluetooth® Передача | 2402–2480 МГц |
| Дальность действия | < 10 м |
| Аккумулятор | |
| Тип батарейки | 3,7 В литий-полимерная |
| Мин. емкость Наушники/зарядный бокс | 37 мАч/450 мАч |
| Потребление тока зарядным боксом | макс. 5 В \equiv 200 мА |
| Время зарядки наушников | ~ 1 ч |
| Время зарядки зарядного бокса | ~ 2 ч |
| Состояние покоя * | ~ 150 дней |
| ANC | -23 дБ |
| Время разговора/ прослушивания музыки (зарядный бокс)/ ANC вкл.* | ~ 4 ч (+12 ч) |
| Время разговора/ прослушивания музыки (зарядный бокс)/ ANC выкл.* | ~ 5 ч (+15 ч) |
| ANC вкл. | ~ 8 ч (+24 ч) |
| Вес наушников | Ок. 4 г каждый наушник |
| Вес зарядного бокса с наушниками | ок. 45 г |

* После полной зарядки.



10. Техническое обслуживание и уход

Очищайте изделие только с помощью слегка влажной безворсовой салфетки; не используйте агрессивные чистящие средства.

11. Исключение ответственности

Hama GmbH & Co. KG не несет ответственности за повреждения, возникшие в результате ненадлежащей установки, монтажа и ненадлежащего использования изделия или несоблюдения требований руководства по эксплуатации и/или указаний по технике безопасности.

12. Сервисное обслуживание и поддержка

При возникновении вопросов по изделию обращайтесь в службу поддержки Hama.

Горячая линия: +49 9091 502-0 (нем./англ.)

Дополнительную информацию по технической поддержке см. на сайте www.hama.com

13. Указания по утилизации

Охрана окружающей среды:



С момента перехода национального законодательства на европейские нормативы 2012/19/EU и 2006/66/EC действует следующее правило:

утилизация электрических и электронных приборов, а также батарей вместе с бытовым мусором запрещена. Потребитель по закону обязан утилизировать электрические и электронные приборы, а также батареи по истечении срока их годности в специально предназначенных для этого общественных пунктах сбора или в пункте продаж. Детальная регламентация этих требований осуществляется соответствующим местным законодательством. На необходимость соблюдения данных предписаний указывает особый значок на изделии, инструкции по эксплуатации или упаковке. Сдавая бывшие в употреблении приборы/батареи на переработку, вторичную переработку или на утилизацию в другой форме, вы вносите важный вклад в охрану окружающей среды.

14. Сертификат соответствия



Настоящим Hama GmbH & Co KG заявляет, что радиооборудование типа [00184178, 00184179] соответствует требованиям Директивы 2014/53/ЕС. С полным текстом декларации о соответствии требованиям ЕС можно ознакомиться здесь:

<https://uk.hama.com> ➔ 🔍 ➔ **00184178** ➔ **Downloads**

| | |
|----------------------------------|---------------------|
| Диапазон/диапазоны частот | 2402 МГц – 2480 МГц |
| Максимальная излучаемая мощность | 2,5 мВт |



Благодарим Ви, че сте избрали продукт на Hama!

Отделете време и прочете изцяло следващите инструкции и указания. След това запазете настоящото ръководство за експлоатация на сигурно място, за да можете да правите справки с него при нужда. Ако продадете уреда, предайте това ръководство за експлоатация на новия собственик.

Елементи за управление и индикатори

1. Кутия за зареждане
2. Светодиод за статус "Кутия за зареждане"
3. Светодиод за статус "Слушалки"
4. Мултифункционален тъчсензор
5. Силиконова мека тапа за ухо
6. Контакти за зареждане
7. Микрофон
8. USB-C извод

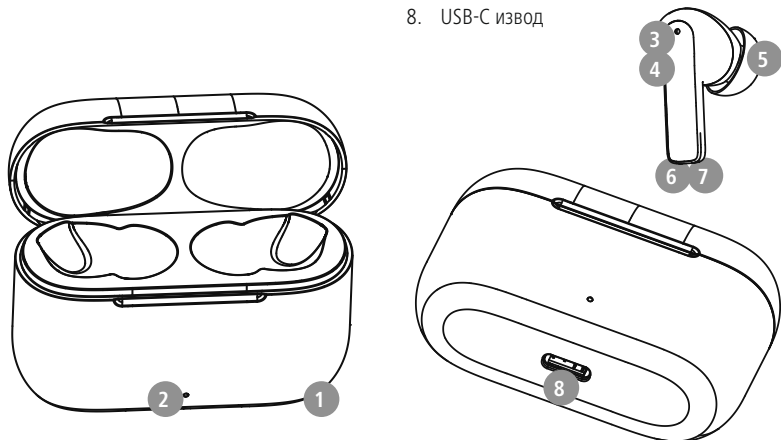

1. Обяснение на предупредителни символи и указания

Предупреждение

Използва се, за да обозначава указание за безопасност или за да насочи вниманието към конкретни опасности и рискове.



Указание

Използва се, за да обозначи допълнителна информация или важни указания.



2. Съдържание на опаковката

- 1 x комплект слушалки True Wireless Bluetooth® „Passion Clear II“
- 1 x кутия за зареждане
- 1 x USB-C кабел за зареждане
- 3 чифта меки тапи за уши с различни размери (S/M/L)
- 1 x кратка инструкция
- 1 x инструкции за предупреждение и осигуряване на безопасността

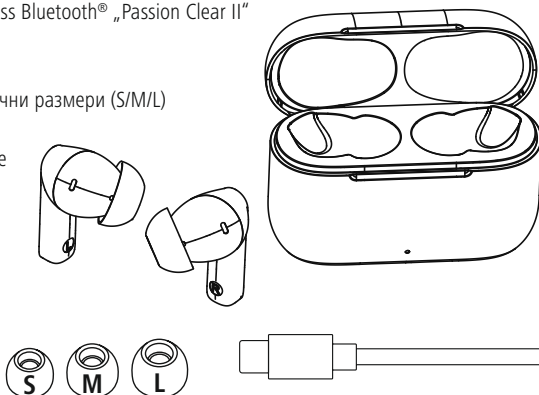



3. Указания за безопасност

- Продуктът е предвиден за лична, нестопанска битова употреба.
- Използвайте продукта само за предвидената цел.
- Децата трябва да бъдат под надзор, за да се гарантира, че няма да си играят с продукта.
- Не използвайте продукта в зони, в които не са разрешени електронни уреди.
- Не се опитвайте сами да обслужвате или ремонтирате уреда. Оставете всякаква техническа поддръжка на компетентните специалисти.
- Не отваряйте уреда и при повреда не продължавайте да го използвате.
- Не речупвайте и не притискайте кабела.
- Не позволявайте на продукта да пада и не го излагайте на силни вибрации.
- Изхвърлете опаковъчния материал веднага съгласно валидните местни разпоредби за изхвърляне на отпадъци.
- Не извършвайте промени по продукта. Така ще загубите всякакво право на гаранционни претенции.
- Пазете продукта от замърсяване, влага и прегряване и го използвайте само в сухи помещения.
- Не използвайте продукта в непосредствена близост до отоплителни уреди, други източници на топлина или на директна слънчева светлина.
- Използвайте продукта само при умерени климатични условия.
- Подобно на всички електрически продукти, този продукт не бива да попада в ръцете на деца!
- Не използвайте уреда извън неговите граници на мощността, посочени в техническите данни.
- Не използвайте продукта във влажна среда и избягвайте водни пръски
- По време на пътуването с МПС или спортен уред не разрешавайте да бъдете отклонявани от Вашия продукт и внимавайте за положението при движение и Вашата околна среда.
- Акумулаторната батерия е неподвижно вградена и не може да се маха, изхвърлете продукта като цяло според законовите разпоредби.
- Не хвърляйте батерията или продукта в огън.
- Не променяйте и/или не деформирайте/нагривайте/разглобявайте акумулаторните батерии/батериите.
- Не използвайте продукта по време на зареждане!

Предупреждение – Батерия



- За зареждане използвайте само подходящи зарядни устройства или USB изводи.
- По принцип не използвайте дефектни зарядни устройства или USB изводи и не се опитвайте да ги поправяте.
- Не позволявайте продукта да се зарежда повече от необходимото или да се разрежда напълно.
- Избягвайте съхранение, зареждане и използване при екстремни температури и изключително ниско налягане на въздуха (като например на големи височини).
- При по-продължително съхранение дозареждайте периодично (поне веднъж на три месеца).

Предупреждение – магнити



- Продуктът генерира магнитни полета. Лицата със сърдечни стимулатори трябва да се консултират с лекар преди употреба на продукта, тъй като функцията на сърдечния стимулатор може да бъде нарушена.
- ЕС или други подобни карти с магнитни ленти не бива да се съхраняват в близост до зарядното устройство или слушалките. Данните от картата могат да бъдат повредени или изтрити.

Предупреждение – силен звук



- Голямо акустично налягане!
- Съществува опасност от увреждане на слуха.
- За да бъде предотвратена загуба на слуха, избягвайте слушането на силен звук за дълъг период от време.
- Поддържайте силата на звука винаги на разумно ниво. Голямата сила на звука може – дори и при малка продължителност – да доведе до увреждания на слуха.
- Употребата на продукта ограничава възприемането Ви на шумове от околната среда. Затова по време на използването не управлявайте превозни средства или машини.





4. Включване/изключване

ON

При изваждане от кутията за зареждане слушалките се включват автоматично и започват процеса на вдвояване.

Алтернативно:



Задръжте натиснат мултифункционалния тъчсензор (4) на лявата и дясната слушалка за ок. 3 секунди, докато чуete съобщението „Power On“ (Включване).

OFF

За изключване просто поставете слушалките обратно в кутията за зареждане. При това внимавайте за поставянето на слушалките от правилната страна съгласно маркировката L/R.

Алтернативно:



Във включено състояние задръжте натиснат за ок. 5 секунди мултифункционалния тъчсензор (4) на лявата или дясната слушалка, докато не чуete съобщението „Power Off“ (Изключване).

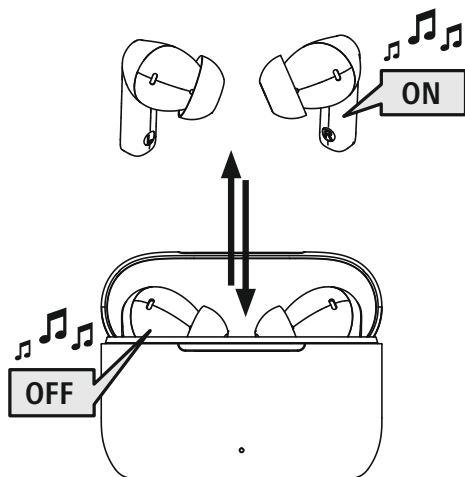

STANDBY

Указание – Автоматично изключване на слушалките



Слушалките разполагат с функция за автоматично изключване. Ако в рамките на 10 минути не се осъществи свързване с крайното устройство, слушалките автоматично се изключват.



5. Зареждане

Указание



Преди първоначалното зареждане отстранете цялото защитно фолио от контактите за зареждане на слушалките.

Преди първата употреба заредете напълно слушалките, както и кутията за зареждане.

1 Поставяне на слушалките и свързване на кутията за зареждане

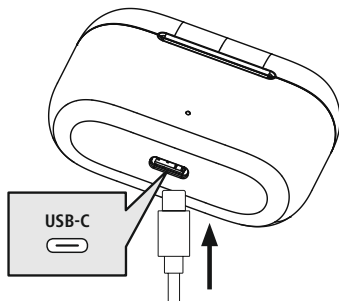

Поставете слушалките в кутията за зареждане. При това внимавайте за поставянето на слушалките от правилната страна съгласно маркировката L/R.

Включете приложения USB-C кабел за зареждане към гнездото за зареждане (8) на кутията за зареждане.

Свържете свободния щекер на USB-C кабела за зареждане към подходящо USB зарядно устройство. За тази цел спазвайте указанията от ръководството за експлоатация на използваното USB зарядно устройство.

2 Процес на зареждане кутия за зареждане и слушалки

Светодиодите за статус на кутията за зареждане (2) мигат в бяло по време на процеса на зареждане. След пълното зареждане на кутията за зареждане светодиодите (2) на кутията за зареждане светят продължително в бяло.

След като връзката с кабела за зареждане бъде прекъсната, светодиодите (2) на кутията за зареждане спират да светят.

Светодиодите за статус (3) на слушалките светят продължително в бяло, докато трае процесът на зареждане. След пълното зареждане на слушалките светодиодите за статус (3) спират да светят.

Може да отнеме до 1 час (слушалки) и до 2 часа (кутия за зареждане), докато акумулаторните батерии се заредят напълно.

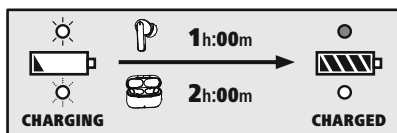

3 Капацитет на акумулаторната батерия

Кутия за зареждане

При ниско ниво на заряда на акумулаторната батерия светодиодът за статус (2) мига.

Слушалки

При ниско ниво на заряда на акумулаторната батерия (< 10%) на всеки 10 минути се чува съобщението „Battery Low“ (Нисък заряд на батерията) и светодиодът (3) мига 2 пъти на всеки 5 секунди.

Действителното работно време на акумулаторната батерия варира в зависимост от използването на уреда, настройките и околните температури (акумулаторните батерии имат ограничен полезен живот).

Указание



Ако не сте използвали устройството в продължение на няколко месеца, може да отнеме 15 – 30 минути, докато светодиодът за статус (2/3) светне в бяло при зареждане.



6. Bluetooth® връзка (сдвояване)

Указание за сдвояване



- Уверете се, че Вашето поддържащо Bluetooth® крайно устройство е включено и че Bluetooth® е активиран.
- За тази цел спазвайте указанията от ръководството за експлоатация на Вашето крайно устройство.

Слушалките и крайното устройство трябва да бъдат на разстояние под 1 метър. Колкото по-малко е това разстояние, толкова по-добре.

Уверете се, че слушалките са включени.

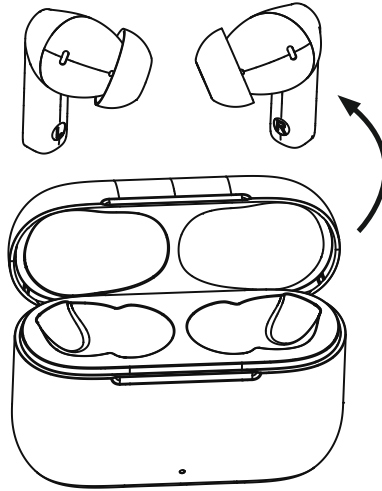

1 Проверете статуса на светодиода за статус (3)



Когато светодиодът за статус (3) на едната от слушалките мига и се чуе съобщението „Pairing“ (Сдвояване):

Слушалките търсят Bluetooth® връзка.



Когато светодиодът за статус (3) изгасне и се чуе съобщението „Conncted“ (Свързани):

Слушалките вече са свързани с крайно устройство с Bluetooth®.



2 Търсете слушалките с Вашето крайно устройство (необходимо е само при първо установяване на връзка)

Отворете настройките за Bluetooth® на Вашето крайно устройство и изчакайте, докато в списъка на намерените Bluetooth® устройства не се покаже **Hama Passion Clear II**.

Изберете **Hama Passion Clear II** и изчакайте, докато слушалките не се покажат като свързани в настройките за Bluetooth® на Вашето крайно устройство. Ще чуете кратък звуков сигнал.

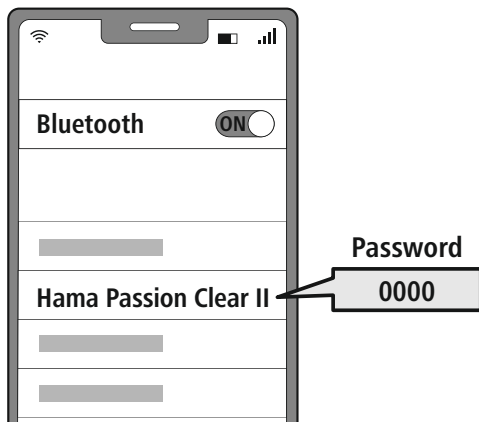

Указание – Bluetooth® парола

Някои крайни устройства се нуждаят от паролата за настройка на връзката с друго Bluetooth® устройство.

- За свързване със слушалките въведете паролата **0000**, когато бъдете подканен/а за това от Вашето крайно устройство.



6.1 Функция за нулиране

Ако искате само да възстановите фабричните настройки на слушалките на приложението (променени функции на бутоните, променено име на устройството и т.н.), можете да извършите това директно в приложението („Settings“ (Настройки)).

За да възстановите напълно фабричните настройки на слушалките, първо прекъснете Bluetooth® връзката между слушалките и крайното си устройство.

След това изтрийте слушалките от приложението (докоснете иконата с писалка – в появилото се меню изберете „Премахване на устройството“) и от Bluetooth® профила на крайното устройство.



Докоснете 8 пъти мултифункционалния тъчсензор (4) на лявата или дясната слушалка. Ще чуете два пъти кратък звуков сигнал.

Слушалките са върнати към фабричните настройки и всички настройки и запазени връзки са изтривани.

7. Елементи за управление

Указание



- Обърнете внимание, че поддържането на някои от функциите зависи от Вашето крайно устройство.
- За тази цел спазвайте указанията от ръководството за експлоатация на Вашето крайно устройство.



7.1 Функция за гласов асистент

Siri /
Google

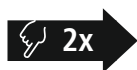

Натиснете два пъти мултифункционалния тъчсензор (4) на лявата или дясната слушалка, за да стартирате комуникация с Вашия Siri или Google Асистент. Ще чуете кратък звуков сигнал.

Указание – Siri



Siri се предлага само на подходящи крайни устройства с iOS 5 (от iPhone 4s) или по-висока.

Указание – Google Асистент



- **Google Assistant** се предлага само на подходящи крайни устройства с **Android 5.0 или по-висока** с услуга Google Play, > 1,5 GB свободна памет и минимална разделителна способност на екрана 720P.
- **Приложението Google Assistant** трябва да е налично на Вашето крайно устройство и да е настроено като стандартен гласов асистент.



7.2 ANC функция

Слушалките са оборудвани с Active Noise Cancelling функция (ANC), за да се намалят нежеланите шумове от околната среда. Ако ANC е активирана, шумовете могат да бъдат намалени с до -23dB.

ANC
ON/OFF

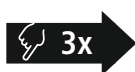

Натиснете три пъти мултифункционалния тъчсензор (4) на лявата слушалка, за да включите или изключите ANC. Ще чуете съобщение за избрания режим ANC.



7.3 Функция „Свободни ръце“

Съществува възможността да използвате слушалките като устройство „Свободни ръце“ за Вашето крайно устройство.

1 Обаждане

Наберете номера направо от Вашето крайно устройство, за да направите обаждане.

2 Приемане на повикване



По време на разговор докоснете еднократно мултифункционалния тъчсензор (4) на лявата или на дясната слушалка, за да приемете входящо повикване.

3 Отказване на повикване



За отказване на входящо повикване докоснете и задръжте мултифункционалния тъчсензор (4) на лявата или дясната слушалка за ок. 1 секунда.

4 Приключване на повикване



По време на разговора докоснете един път мултифункционалния тъчсензор (4) на лявата или дясната слушалка, за да приключите повикването. Ще чуете кратък звуков сигнал.

5 Повтаряне на набирането

Можете да изберете повторно последно набрания номер чрез функцията за гласов асистент (7.1).



7.4 Възпроизвеждане на аудио

- 1** Стартирайте възпроизвеждането на аудио на Вашето крайно устройство.
- 2** Възпроизвеждане/Пауза
  Докоснете еднократно мултифункционалния тъчсензор (4) на лявата или дясната слушалка, за да стартирате или да спрете възпроизвеждането на аудио.
- 3** Следващо заглавие
  Докоснете и задръжте мултифункционалния тъчсензор (4) на дясната слушалка за около 1 – 2 секунди, за да преминете към следващото заглавие.
- 4** Предишно заглавие
  Докоснете и задръжте мултифункционалния сензор (4) на лявата слушалка за 1 – 2 секунди, за да се върнете към предишното заглавие.
- 5** Еквалайзер
  Докоснете три пъти мултифункционалния сензор (4) на дясната слушалка, за да промените настроенния режим на еквалайзера. Можете да избирате между 3 режима на еквалайзера (Bass/Vocal/Equal) през слушалките; ще чуете съобщение за избрания режим на еквалайзера във всеки случай. Можете да изберете други режими с помощта на приложението от Вашия смартфон.



7.5. Регулиране на силата на звука

Управлението на силата на звука се извършва чрез функцията за гласов асистент (7.1).

Алтернативно можете да управлявате силата на звука и чрез крайното си устройство.



8. Инсталиране на приложението

- Изтеглете и инсталирайте приложението „Нама Smart Home“, като използвате QR кода.



<https://link.hama.com/app/smart-home>

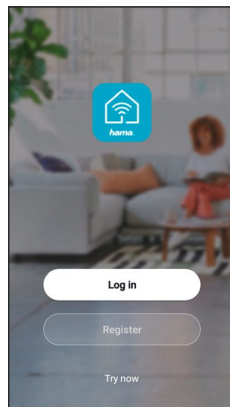

8.1 Интегриране на продукта в приложението Нама Smart Home

Указание



Първо слушалките трябва да се свържат към смартфона Ви чрез BT (вж. глава 6).

- След като инсталирате приложението, докоснете „Добавяне на устройство“ или знака „+“

1

- Отворете приложението. Получавате автоматично предложение за добавяне на Вашите слушалки.
- Можете също така да докоснете „Добавяне на устройство“ или „+“
- Изберете показаните слушалки **Hama Passion Clear II**, като докоснете „Добавяне“.

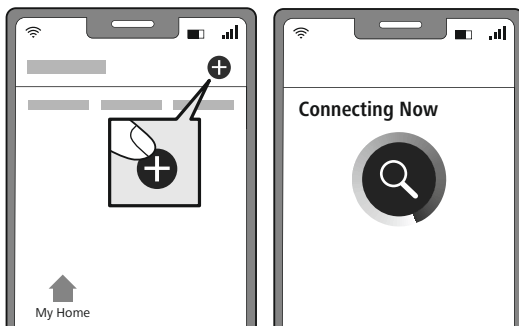

2

- Завършете процеса, като докоснете „Готово“.



3

- Слушалките вече са успешно свързани към приложението

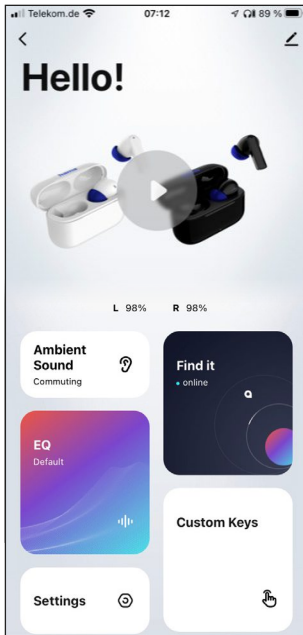

Ambient Sound (Околен звук)

Можете лесно да настроите различните опции за „Noise Cancelling“ (неутрализиране на околния шум) чрез менюто „Ambient Sound“ (Околен звук).

„EQ“ (Еквалайзер)

Менюто за еквалайзера предлага 9 различни предварително зададени звукови профила, а също така Ви дава възможност да направите свои собствени настройки на звука.

„Settings“ (Настройки)

В това меню могат да се правят различни системни настройки, да се задава таймер за изключване, да се променя името на BT, да се възстановяват фабричните настройки.

„Find it“ (Намери)

Функцията „Find it“ (Намери) може да Ви помогне да намерите отново слушалките си, като Ви покаже къде за последно са били свързани към смартфона.

„Custom Keys“ (Потребителски бутони)

Разделът „Custom Keys“ (Потребителски бутони) Ви позволява да персонализирате командите за докосване според предпочитанията си.

Писалка – Допълнителни настройки и системна информация

В това меню можете да извършите допълнителни настройки и да извикате допълнителна информация за системата.

Указание

Настройките чрез приложението са възможни само когато слушалките са свързани с крайното Ви устройство чрез Bluetooth.





9. Технически данни

| Bluetooth® слушалки | |
|--|--------------------------------------|
| Bluetooth технология | Bluetooth® v5.3 |
| Поддържани профили | A2DP V1.3, AVRCP V1.6, HFP V1.7, HSP |
| Честота за Bluetooth® прехвърляния | 2402 – 2480 MHz |
| Обхват | < 10 m |
| Батерия | |
| Тип батерия | 3,7V литиево-полимерна |
| Мин. капацитет Слушалки/кутия за зареждане | 37 mAh/450 mAh |
| Консумация на ток кутия за зареждане | макс. 5 V \equiv 200 mA |
| Време за зареждане слушалки | ~ 1 h |
| Време за зареждане кутия за зареждане | ~ 2 h |
| Състояние на покой * | ~ 150 дни |
| ANC | -23 dB |
| Време за разговори/време за слушане на музика (кутия за зареждане)/включен ANC* | ~ 4 h (+12 h) |
| Време за разговори/време за слушане на музика (кутия за зареждане)/изключване на ANC* | ~ 5 h (+15 h) |
| ANC вкл. | ~ 8 h (+24 h) |
| Тегло слушалки | ок. 4 g за слушалка |
| Тегло на кутията за зареждане вкл. слушалките | ок. 45 g |

* след пълно зареждане



10. Техническо обслужване и поддръжка

Почиствайте този продукт само с леко навлажнена кърпа без власинки и не използвайте агресивни почистващи препарати.

11. Изключване на отговорност

Hama GmbH & Co KG не поема отговорност или гаранция за повреди, които са резултат от неправилна инсталация, монтаж и употреба на продукта или от неспазване на ръководството за експлоатация и/или на указанията за безопасност.

12. Сервиз и поддръжка

При въпроси относно продукта, моля, обърнете се към продуктите консултанти на Hama.

Гореща линия: +49 9091 502-0 (немски/английски)

Допълнителна информация за поддръжката можете да намерите тук: www.hama.com

13. Указания за изхвърляне

Указание относно защитата на околната среда:



От момента на прилагането на европейските директиви 2012/19/ЕС и 2006/66/ЕО в националното право на съответните страни важи следното:

Електрическите и електронните уреди и батериите не бива да се изхвърлят с битовите отпадъци. Потребителят е длъжен по закон да върне електрическите и електронните уреди и батериите в края на техния експлоатационен срок на изградените за целта обществени пунктове за събиране на отпадъци или на търговския обект. Подробностите по въпроса са регламентирани в законодателството на съответната страна. Символът върху продукта, упътването за употреба или опаковката насочва към тези разпоредби. Чрез рециклирането, преработката на материалите или други форми на оползотворяване на старите уреди/батерии вие допринасяте за защитата на нашата околна среда.

14. Декларация за съответствие



С настоящото Hama GmbH & Co KG декларира, че типът на радио оборудването [00184178, 00184179] съответства на Директива 2014/53/ЕС. Пълният текст на ЕС декларацията за съответствие е на разположение на следния интернет адрес:

<https://uk.hama.com> ➔ 🔍 ➔ **00184178** ➔ **Downloads**

| | |
|---------------------------------|---------------------|
| Честотна лента/честотни ленти | 2402 MHz – 2480 MHz |
| Максимална излъчвателна мощност | 2,5 mW |



Σας ευχαριστούμε που επιλέξατε ένα προϊόν της Hama!

Αρχικά, αφιερώστε λίγο χρόνο για να διαβάσετε τις παρακάτω οδηγίες και υποδείξεις. Στη συνέχεια, φυλάξτε το εγχειρίδιο οδηγιών σε ασφαλές μέρος για μελλοντική χρήση, αν χρειαστεί. Εάν δώσετε τη συσκευή σε άλλο άτομο, θα πρέπει να παραδώσετε το εγχειρίδιο οδηγιών στον νέο ιδιοκτήτη.

Στοιχεία χειρισμού και ενδείξεις

1. Σταθμός φόρτισης
2. Λυχνία κατάστασης LED για σταθμό φόρτισης
3. Λυχνία κατάστασης LED για ακουστικά
4. Αισθητήρας touch πολλαπλών λειτουργιών
5. Μαξιλάρια αυτιών από σιλκόνη
6. Επαφές φόρτισης
7. Μικρόφωνο
8. Υποδοχή USB-C

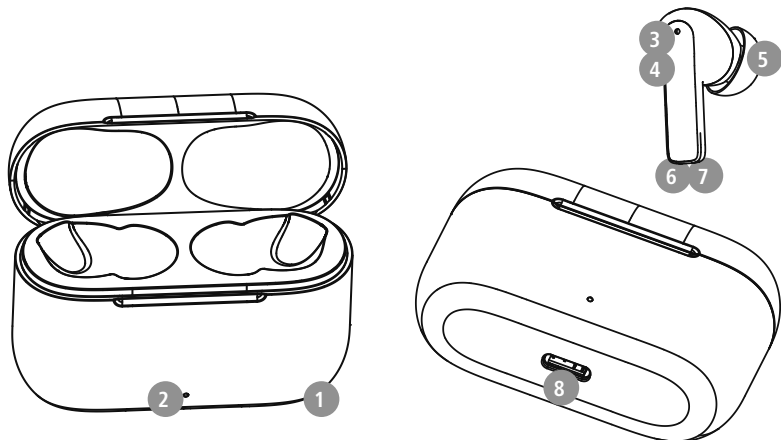

1. Επεξήγηση προειδοποιητικών συμβόλων και υποδείξεων

Προειδοποίηση

Επισημαίνει προειδοποιήσεις ασφαλείας ή εφιστά την προσοχή σας σε ιδιαίτερους κινδύνους και ρίσκα.



Υπόδειξη

Επισημαίνει πρόσθετες πληροφορίες ή σημαντικές υποδείξεις.



2. Περιεχόμενο συσκευασίας

1x ακουστικά True Wireless Bluetooth® "Passion Clear II"

1x σταθμός φόρτισης

1 x καλώδιο φόρτισης USB-C

3 ζευγάρια μαξιλάρια ακούσε σε διάφορα μεγέθη (S/M/L)

1 x συνοπτικό εγχειρίδιο

1x προειδοποιήσεις και υποδείξεις ασφαλείας

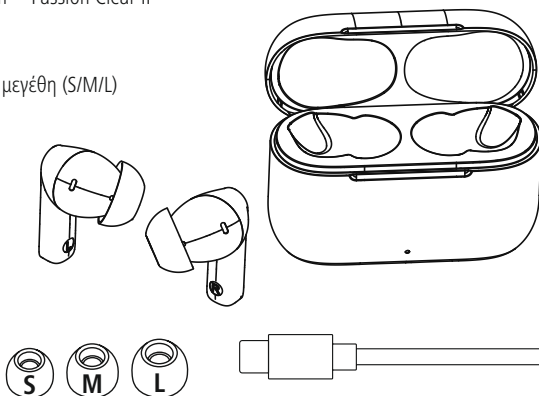



3. Προειδοποιήσεις ασφαλείας

- Το προϊόν προβλέπεται για ιδιωτική, μη επαγγελματική και οικιακή χρήση.
- Χρησιμοποιείτε το προϊόν αποκλειστικά και μόνο για τον προβλεπόμενο σκοπό χρήσης του.
- Τα παιδιά θα πρέπει να βρίσκονται υπό επίτηρηση, για να διασφαλιστεί ότι δεν παίζουν με το προϊόν.
- Μη χρησιμοποιείτε το προϊόν σε περιοχές όπου δεν επιτρέπονται ηλεκτρονικές συσκευές.
- Μην επιχειρήσετε να προβείτε μόνοι σας σε εργασίες συντήρησης ή επισκευής στο προϊόν. Οι εργασίες συντήρησης πρέπει να γίνονται από εξειδικευμένα άτομα.
- Μην ανοίγετε το προϊόν και μη συνεχίζετε να το χρησιμοποιείτε, αν έχουν προκληθεί ζημιές.
- Μην τσακίζετε και μη μαγκώνετε το καλώδιο.
- Μην αφήνετε το προϊόν να πέφτει και μην το εκθέτετε σε ισχυρούς κραδασμούς.
- Απορρίψτε τα υλικά συσκευασίας αμέσως, σύμφωνα με τους ισχύοντες τοπικούς κανονισμούς για την απόρριψη.
- Μην προβαίνετε σε τροποποιήσεις του προϊόντος. Κατ' αυτόν τον τρόπο, παύει να ισχύει η εγγύηση.
- Προστατεύετε το προϊόν από την ακαθαρσία, υγρασία και υπερθέρμανση και χρησιμοποιείτε το προϊόν μόνο σε ξηρά περιβάλλοντα.
- Μην χρησιμοποιείτε το προϊόν κοντά σε θερμαντικά σώματα, άλλες πηγές θέρμανσης ή στην άμεση ηλιακή ακτινοβολία.
- Χρησιμοποιείτε το προϊόν μόνο σε ήπιες κλιματικές συνθήκες.
- Το συγκεκριμένο προϊόν, όπως και όλα τα ηλεκτρικά προϊόντα, πρέπει να φυλάσσεται μακριά από τα παιδιά!
- Μην χρησιμοποιείτε το προϊόν εκτός των ορίων απόδοσής του που αναφέρονται στα τεχνικά στοιχεία.
- Μη χρησιμοποιείτε το προϊόν σε υγρό περιβάλλον και αποφεύγετε τις σταγόνες νερού
- Προσέξτε ώστε να μην αποσιπάται η προσοχή σας από το προϊόν κατά την οδήγηση ή τη χρήση οργάνου γυμναστικής και λαμβάνετε υπόψη σας την κατάσταση της κίνησης και τον περιβάλλοντα χώρο.
- Η επαναφορτιζόμενη μπαταρία είναι ενσωματωμένη και δεν μπορεί να αφαιρεθεί. Ολόκληρο το προϊόν πρέπει να απορρίπτεται σύμφωνα με τις νομικές διατάξεις.
- Μη ρίχνετε την επαναφορτιζόμενη μπαταρία ή το προϊόν σε φωτιά.
- Μην μετατρέψετε και/ή μην παραμορφώνετε/θερμαίνετε/ανοίγετε τις απλές/επαναφορτιζόμενες μπαταρίες.
- Μη χρησιμοποιείτε το προϊόν κατά τη διαδικασία φόρτισης!

Προειδοποίηση – Επαναφορτιζόμενη μπαταρία



- Για τη φόρτιση χρησιμοποιείτε μόνο κατάλληλους φορτιστές ή υποδοχές USB.
- Μη χρησιμοποιείτε γενικά ελαττωματικούς φορτιστές ή θύρες USB και μην προσπαθείτε να τα επισκευάσετε.
- Μην αφήνετε το προϊόν να υπερφορτίζεται ή να αποφορτίζεται πλήρως.
- Αποφύγετε την αποθήκευση, τη φόρτιση και τη χρήση σε ακραίες θερμοκρασίες και σε εξαιρετικά χαμηλή πίεση αέρα (όπως σε μεγάλα υψόμετρα).
- Εάν το προϊόν παραμείνει αποθηκευμένο για μεγάλο χρονικό διάστημα, να το φορτίζετε τακτικά (τουλάχιστον ανά τρίμηνο).

Προειδοποίηση – Μαγνήτες



- Το προϊόν παράγει μαγνητικά πεδία. Τα άτομα με βηματοδότη πρέπει, πριν από τη χρήση του προϊόντος, να συμβουλευτούν γιατρό, για να μάθουν αν η λειτουργία του προϊόντος μπορεί να παρεμποδίσει τη λειτουργία του βηματοδότη.
- Μη φυλάσσετε τραπεζικές ή παρόμοιες κάρτες με μαγνητικές ταινίες κοντά στον σταθμό φόρτισης ή τα ακουστικά. Τα δεδομένα της κάρτας μπορεί να υποστούν φθορά ή να διαγραφούν.

Προειδοποίηση – Υψηλή ένταση ήχου



- Υψηλή ηχητική πίεση!
- Υπάρχει κίνδυνος να προκληθεί βλάβη στην ακοή.
- Αποφύγετε να ακούτε μουσική με υψηλή ένταση ήχου για μεγάλο χρονικό διάστημα, για να μη χάσετε την αίσθηση της ακοής.
- Η ένταση του ήχου πρέπει να βρίσκεται πάντα σε λογικά επίπεδα. Οι υψηλές εντάσεις, ακόμα και για σύντομα χρονικά διαστήματα, μπορεί να προκαλέσουν βλάβες στην ακοή.
- Η χρήση του προϊόντος περιορίζει την πρόσληψη θορύβων περιβάλλοντος. Γι' αυτό, δεν πρέπει να χειρίζεστε οχήματα ή μηχανήματα κατά τη χρήση.





4. Ενεργοποίηση/Απενεργοποίηση

ON

Όταν αφαιρεθούν από το κουτί φόρτισης, ενεργοποιούνται αυτόματα και ξεκινά η διαδικασία σύζευξης.

Εναλλακτικά:



Κρατήστε πατημένο τον αισθητήρα touch πολλαπλών λειτουργιών (4) στο αριστερό και το δεξί ακουστικό για περ. 2–3 δευτερόλεπτα, μέχρι να ακουστεί η φράση "Power On".

OFF

Για να τα απενεργοποιήσετε, τοποθετήστε απλώς τα ακουστικά ξανά στον σταθμό φόρτισης. Φροντίστε να τοποθετήσετε σωστά τα ακουστικά, σύμφωνα με την επισήμανση L/R.

Εναλλακτικά:



Με τα ακουστικά ενεργοποιημένα, κρατήστε πατημένο για περ. 5 δευτερόλεπτα τον αισθητήρα touch πολλαπλών λειτουργιών (4) στο αριστερό ή το δεξί ακουστικό, μέχρι να ακουστεί η φράση "Power off".

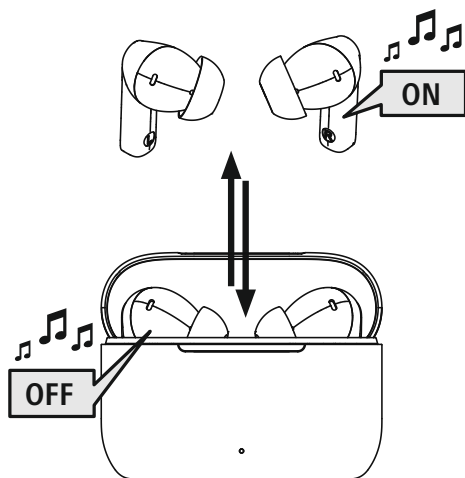

STANDBY

Υπόδειξη – Αυτόματη απενεργοποίηση ακουστικών



Τα ακουστικά διαθέτουν λειτουργία αυτόματης απενεργοποίησης. Εάν δεν γίνει σύνδεση σε συσκευή για 10 λεπτά, τα ακουστικά απενεργοποιούνται αυτόματα.



5. Φόρτιση

Υπόδειξη



Πριν από την πρώτη φόρτιση, αφαιρέστε τυχόν προστατευτικές μεμβράνες από τις επαφές φόρτισης των ακουστικών.

Πριν από την πρώτη χρήση, αφήστε τα ακουστικά και τον σταθμό φόρτισης να φορτίσουν μία φορά πλήρως.

1 Τοποθέτηση ακουστικών και σύνδεση σταθμού φόρτισης

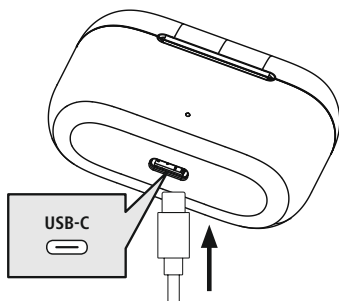

Τοποθετήστε τα ακουστικά στον σταθμό φόρτισης. Φροντίστε να τοποθετήσετε σωστά τα ακουστικά, σύμφωνα με την επισήμανση L/R.

Συνδέστε το παρεχόμενο καλώδιο φόρτισης USB-C στην υποδοχή φόρτισης (8) του σταθμού φόρτισης.

Συνδέστε το ελεύθερο βύσμα του καλωδίου φόρτισης USB-C σε κατάλληλο φορτιστή USB. Τηρείτε τις οδηγίες χειρισμού του φορτιστή USB που χρησιμοποιείτε.

2 Διαδικασία φόρτισης σταθμού φόρτισης και ακουστικών

Η λυχνία κατάστασης LED του σταθμού φόρτισης (2) αναβοσβήνει κατά τη διαδικασία φόρτισης. Μετά την πλήρη φόρτιση του σταθμού φόρτισης, η λυχνία LED (2) του σταθμού φόρτισης παραμένει αναμμένη σε λευκό χρώμα.

Μόλις αποσυνδεθεί η σύνδεση με το καλώδιο φόρτισης, η λυχνία LED (2) στο κουτί φόρτισης σβήνει.

Οι λυχνίες LED κατάστασης των ακουστικών (3) ανάβουν συνεχώς με λευκό χρώμα κατά τη διάρκεια της διαδικασίας φόρτισης. Μετά την πλήρη φόρτιση των ακουστικών, σβήνουν οι λυχνίες κατάστασης LED (3).

Η πλήρης φόρτιση των μπαταριών μπορεί να διαρκέσει μέχρι και 1 ώρα (για τα ακουστικά) και 2 ώρες (για τον σταθμό φόρτισης).

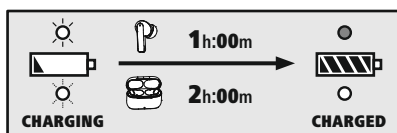

3 Χωρητικότητα μπαταρίας

Σταθμός φόρτισης

Εάν η στάθμη της μπαταρίας είναι χαμηλή, η λυχνία κατάστασης LED (2) αναβοσβήνει.

Ακουστικά

Όταν η στάθμη της μπαταρίας είναι χαμηλή (< 10%), το μήνυμα Battery Low (Χαμηλή στάθμη μπαταρίας) εμφανίζεται κάθε 10 λεπτά και η λυχνία LED(3) αναβοσβήνει δύο φορές κάθε 5 δευτερόλεπτα.

Η πραγματική διάρκεια ζωής της επαναφορτιζόμενης μπαταρίας διαφέρει, ανάλογα με τη χρήση της συσκευής, τις ρυθμίσεις και τη θερμοκρασία περιβάλλοντος (οι επαναφορτιζόμενες μπαταρίες έχουν περιορισμένη διάρκεια ζωής).

Υπόδειξη



Εάν δεν έχετε χρησιμοποιήσει τη συσκευή για μερικούς μήνες, η λυχνία κατάστασης LED (2/3) μπορεί να χρειαστεί 15–30 λεπτά για να ανάψει λευκή κατά τη διαδικασία φόρτισης.



6. Σύνδεση Bluetooth® (σύζευξη)

Υπόδειξη – Σύζευξη



- Βεβαιωθείτε ότι η συσκευή σας με δυνατότητα σύνδεσης Bluetooth® και το Bluetooth® είναι ενεργοποιημένα.
- Ανατρέξτε στις οδηγίες λειτουργίας της τερματικής συσκευής σας.

Η απόσταση ακουστικών και συσκευής δεν πρέπει να ξεπερνά το 1 μέτρο. Όσο μικρότερη είναι η απόσταση, τόσο καλύτερα.

Βεβαιωθείτε ότι τα ακουστικά είναι ενεργοποιημένα.

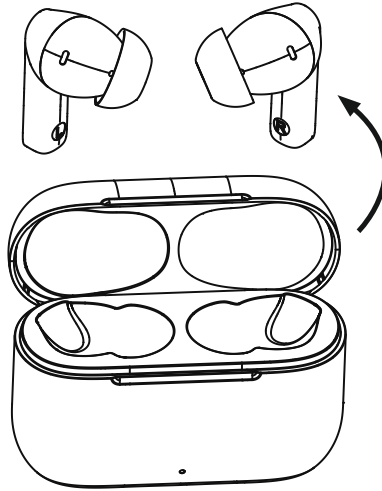

1 Ελέγξτε την κατάσταση της λυχνίας κατάστασης LED (3)



Όταν η λυχνία κατάστασης LED (3) ενός ακουστικού αναβοσβήνει και ακολουθεί η φράση "Pairing" (Σύζευξη):

Τα ακουστικά αναζητούν σύνδεση Bluetooth®.



Όταν η λυχνία LED (3) σβήσει και ακολουθήσει η φράση "Connected" (Συνδέθηκαν):

Τα ακουστικά έχουν συνδεθεί σε συσκευή Bluetooth®.



2 Αναζητήστε τα ακουστικά με τη συσκευή σας (απαραίτητο μόνο για την πρώτη σύνδεση)

Ανοίξτε τις ρυθμίσεις Bluetooth® στη συσκευή σας και περιμένετε έως ότου να εμφανιστεί στη λίστα με τις συσκευές Bluetooth® που εντοπίστηκαν **Hama Passion Clear II**.

Επιλέξτε **Hama Passion Clear II** και περιμένετε, έως ότου τα ακουστικά να εμφανιστούν ως συνδεδεμένα στις ρυθμίσεις Bluetooth® της συσκευής σας. Θα ακούσετε έναν σύντομο ήχο.

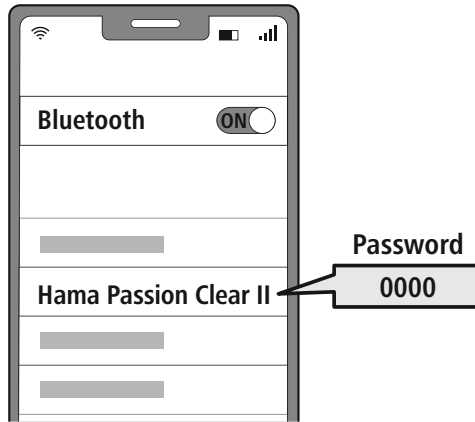

Υπόδειξη – Κωδικός πρόσβασης Bluetooth®

Σε ορισμένες συσκευές απαιτείται κωδικός πρόσβασης για τη δημιουργία σύνδεσης με άλλη συσκευή Bluetooth®.

- Για να συνδέσετε τα ακουστικά, πληκτρολογήστε τον κωδικό πρόσβασης **0000**, όταν σας ζητηθεί από τη συσκευή σας.



6.1 Λειτουργία επαναφοράς

Εάν θέλετε να επαναφέρετε μόνο τις ρυθμίσεις της εφαρμογής των ακουστικών (αλλαγή λειτουργιών κουμπιών, αλλαγή ονόματος συσκευής κ.λπ.) στις εργοστασιακές ρυθμίσεις, μπορείτε να το κάνετε απευθείας στην εφαρμογή (Ρυθμίσεις).

Για να επαναφέρετε πλήρως τα ακουστικά στις εργοστασιακές ρυθμίσεις, αποσυνδέστε πρώτα τη σύνδεση Bluetooth® μεταξύ των ακουστικών και της τελικής σας συσκευής.

Στη συνέχεια, διαγράψτε τα ακουστικά από την εφαρμογή (πατήστε το εικονίδιο με το μολύβι - επιλέξτε "Κατάργηση της συσκευής" στο μενού που εμφανίζεται) και από το προφίλ Bluetooth® της τελικής σας συσκευής.



Πατήστε οκτώ φορές τον αισθητήρα touch πολλαπλών λειτουργιών (4) στο αριστερό ή δεξί ακουστικό. Θα ακούσετε έναν σύντομο ήχο δύο φορές.

Τα ακουστικά έχουν επανέλθει στις εργοστασιακές ρυθμίσεις και όλες οι ρυθμίσεις και οι αποθηκευμένες συνδέσεις έχουν διαγραφεί.

7. Στοιχεία χειρισμού

Υπόδειξη



- Λάβετε υπόψη ότι η υποστήριξη κάποιων λειτουργιών εξαρτάται από τη συσκευή σας.
- Ανατρέξτε στις οδηγίες λειτουργίας της τερματικής συσκευής σας.



7.1 Λειτουργία Voice Assistant

Siri /
Google

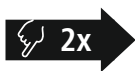

Πατήστε δύο φορές τον αισθητήρα touch πολλαπλών λειτουργιών (4) στο αριστερό ή το δεξί ακουστικό για να ξεκινήσετε την επικοινωνία με τη Siri ή τον Βοηθό Google. Θα ακούσετε έναν σύντομο ήχο.

Υπόδειξη – Siri



Η Siri διατίθεται μόνο σε κατάλληλες συσκευές με λειτουργικό σύστημα iOS 5 και άνω (iPhone 4s και μεταγενέστερα).

Υπόδειξη – Βοηθός Google



- Το **Βοηθός Google** διατίθεται μόνο σε κατάλληλες συσκευές με λειτουργικό σύστημα **Android 5.0 και άνω** με Υπηρεσίες Google Play, > 1,5 GB ελεύθερο χώρο αποθήκευσης και ελάχιστη ανάλυση οθόνης 720P.
- Η **εφαρμογή Βοηθός Google** πρέπει να είναι διαθέσιμη στη συσκευή σας και να έχει ρυθμιστεί ως βασικός βοηθός γλώσσας.



7.2 Λειτουργία ANC

Τα ακουστικά διαθέτουν λειτουργία ενεργής ακύρωσης θορύβου (ANC), για να μειώνουν τους ανεπιθύμητους ήχους του περιβάλλοντος. Όταν είναι ενεργοποιημένη η λειτουργία ANC, οι θόρυβοι μειώνονται έως και -23dB.

ANC
ON/OFF



Πατήστε τρεις φορές τον αισθητήρα touch πολλαπλών λειτουργιών (4) στο αριστερό ακουστικό, για να ενεργοποιήσετε ή να απενεργοποιήσετε το Active Noise Cancelling (ANC). Θα ακούσετε μια φράση της επιλεγμένης λειτουργίας ANC.



7.3 Λειτουργία hands-free

Υπάρχει η δυνατότητα να χρησιμοποιήσετε τα ακουστικά ως handsfree για τη συσκευή σας.

1 Έναρξη κλήσης

Πληκτρολογήστε τον αριθμό απευθείας στη συσκευή σας, για να πραγματοποιήσετε μια κλήση.

2 Αποδοχή κλήσης



Πατήστε κατά τη διάρκεια του τηλεφωνήματος μία φορά τον αισθητήρα touch πολλαπλών λειτουργιών (4) στο αριστερό ή το δεξί ακουστικό, για να αποδεχτείτε μια εισερχόμενη κλήση.

3 Απορρίψη κλήσης



Για να απορρίψετε μια εισερχόμενη κλήση, πατήστε και κρατήστε πατημένο για περ. 1 δευτερόλεπτο τον αισθητήρα touch πολλαπλών λειτουργιών (4) στο αριστερό ή το δεξί ακουστικό.

4 Τερματισμός κλήσης



Κατά τη διάρκεια της κλήσης, πατήστε μία φορά τον αισθητήρα touch πολλαπλών λειτουργιών (4) στο αριστερό ή το δεξί ακουστικό, για να τερματίσετε την κλήση. Θα ακούσετε έναν σύντομο ήχο.

5 Επανάκληση

Με τη λειτουργία Voice Assistant (7.1), μπορείτε να καλέσετε ξανά τον πιο πρόσφατο αριθμό που καλέσατε.



7.4 Μετάδοση ήχου

- 1 Ξεκινήστε τη μετάδοση στη συσκευή σας.**
- 2 Αναπαραγωγή/Παύση**
  Πατήστε μία φορά τον αισθητήρα touch πολλαπλών λειτουργιών (4) στο αριστερό ή το δεξιό ακουστικό, για να ξεκινήσει ή να σταματήσει η μετάδοση ήχου.
- 3 Επόμενο κομμάτι**
  Πατήστε παρατεταμένα τον αισθητήρα touch πολλαπλών λειτουργιών (4) στο δεξιό ακουστικό για περ. 1-2 δευτερόλεπτα, για να μεταβείτε στο επόμενο κομμάτι.
- 4 Προηγούμενο κομμάτι**
   Πατήστε παρατεταμένα τον αισθητήρα touch πολλαπλών λειτουργιών (4) στο αριστερό ακουστικό για 1-2 δευτερόλεπτα, για να μεταβείτε στο προηγούμενο κομμάτι.
- 5 Ισοσταθμιστής (EQ)**
EQ   Πατήστε τρεις φορές τον αισθητήρα touch πολλαπλών λειτουργιών (4) στο δεξιό ακουστικό, για να αλλάξετε τη λειτουργία του ισοσταθμιστή την οποία έχετε ορίσει. Μπορείτε να επιλέξετε ανάμεσα σε 3 λειτουργίες EQ (Bass/Vocal/Equal) μέσω των ακουστικών. Θα ακούσετε μια φράση της επιλεγμένης λειτουργίας EQ. Μπορείτε να επιλέξετε άλλες λειτουργίες μέσω της εφαρμογής στο smartphone σας.



7.5 Ρύθμιση έντασης ήχου

Η ρύθμιση της έντασης ήχου γίνεται με τη λειτουργία Voice Assistant (7.1).

Εναλλακτικά, μπορείτε να ρυθμίσετε την ένταση του ήχου και από τη συσκευή σας.



8. Εγκατάσταση της εφαρμογής

- Κατεβάστε και εγκαταστήστε την εφαρμογή "Hama Smart Home" χρησιμοποιώντας τον κωδικό QR.



<https://link.hama.com/app/smart-home>

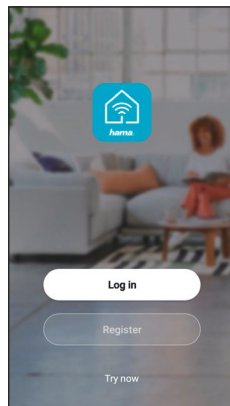

8.1 Ενσωμάτωση του προϊόντος στην εφαρμογή Hama Smart Home

Υπόδειξη



Τα ακουστικά πρέπει πρώτα να συνδεθούν στο smartphone σας μέσω Bluetooth (βλ. κεφάλαιο 6).

- Αφού εγκαταστήσετε την εφαρμογή, πατήστε στο "Προσθήκη συσκευής" ή στο σύμβολο "+"

1

- Ανοίξτε την εφαρμογή. Τα ακουστικά σας προτείνονται αυτόματα ως συσκευή προς προσθήκη.
- Εναλλακτικά, μπορείτε να πατήσετε στο "Προσθήκη συσκευής" ή στο "+"
- Επιλέξτε τα εμφανιζόμενα ακουστικά **Hama Passion Clear II** πατώντας στο "Add" (Προσθήκη).

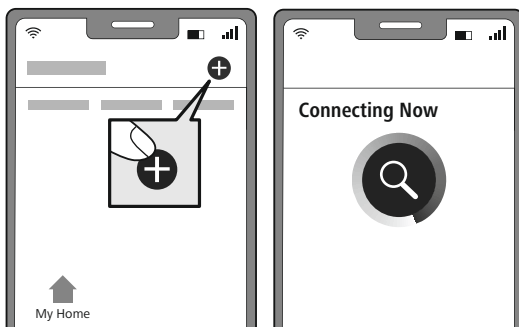

2

- Ολοκληρώστε τη διαδικασία πατώντας το κουμπί "Done".



3

- Τα ακουστικά έχουν πλέον συνδεθεί επιτυχώς με την εφαρμογή

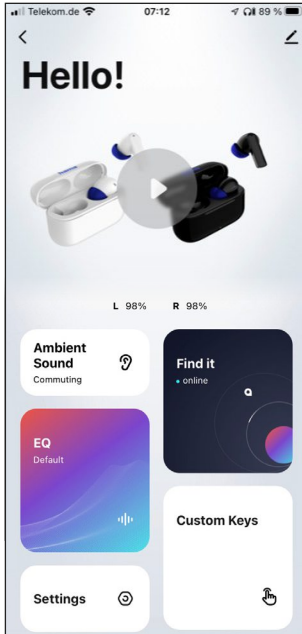

Ήχος περιβάλλοντος

Μπορείτε εύκολα να ρυθμίσετε τις διάφορες επιλογές ακύρωσης θορύβου (ANC) μέσω του μενού Ambient Sound.

EQ

Το μενού EQ παρέχει 9 διαφορετικά προκαθορισμένα προφίλ ήχου και σας δίνει επίσης τη δυνατότητα να κάνετε τις δικές σας ρυθμίσεις ήχου.

Ρυθμίσεις

Σε αυτό το μενού μπορούν να γίνουν διάφορες ρυθμίσεις συστήματος, να οριστεί ένας χρονοδιακόπτης απενεργοποίησης, να αλλάξει το όνομα Bluetooth, να γίνει επαναφορά στις εργοστασιακές ρυθμίσεις.

Find it

Η λειτουργία Find It μπορεί να σας βοηθήσει να ξαναβρείτε τα ακουστικά σας, δείχνοντάς σας πού ήταν συνδεδεμένα τελευταία φορά με το smartphone σας.

Custom Keys (Προσαρμοσμένα πλήκτρα)

Η ενότητα Custom Keys σας επιτρέπει να προσαρμόσετε τις εντολές αφής στις προτιμήσεις σας.

Στυλό - Περαιτέρω ρυθμίσεις και πληροφορίες συστήματος

Σε αυτό το μενού, μπορείτε να κάνετε περαιτέρω ρυθμίσεις και να ανακαλέσετε πρόσθετες πληροφορίες συστήματος.

Υπόδειξη

Οι ρυθμίσεις μέσω της εφαρμογής γίνονται μόνο όταν τα ακουστικά είναι συνδεδεμένα με την τελική σας συσκευή μέσω Bluetooth.





9. Τεχνικά Χαρακτηριστικά

| Ακουστικά Bluetooth® | |
|--|--------------------------------------|
| Τεχνολογία Bluetooth | Bluetooth® v5.3 |
| Υποστηριζόμενα προφίλ | A2DP V1.3, AVRCP V1.6, HFP V1.7, HSP |
| Συχνότητα για Bluetooth®-Μεταδόσεις | 2402–2480 MHz |
| Εμβέλεια | < 10 m |
| Επαναφορτιζόμενη μπαταρία | |
| Τύπος μπαταρίας | 3,7 V πολυμερών λιθίου |
| Ελάχ. χωρητικότητα Ακουστικά / Σταθμός φόρτισης | 37 mAh / 450 mAh |
| Κατανάλωση ρεύματος σταθμού φόρτισης | μέγ. 5 V \approx 200 mA |
| Διάρκεια φόρτισης ακουστικών | ~ 1 ώρες |
| Διάρκεια φόρτισης σταθμού φόρτισης | ~ 2 ώρες |
| Κατάσταση αναμονής* | ~ 150 ημ. |
| ANC | -23dB |
| Χρόνος ομιλίας/χρόνος μουσικής (κουτί φόρτισης) / ANC on* | ~ 4 ώρ. (+12 ώρ.) |
| Χρόνος ομιλίας/χρόνος μουσικής (κουτί φόρτισης) / ANC off* | ~ 5 ώρ. (+15 ώρ.) |
| Ενεργό ANC* | ~ 8 ώρ. (+24 ώρ.) |
| Βάρος ακουστικών | περ. 4 g ανά ακουστικό |
| Βάρος σταθμού φόρτισης με ακουστικά | περ. 45 g |

* μετά από πλήρη φόρτιση



10. Συντήρηση και φροντίδα

Καθαρίστε το προϊόν με ένα ελαφρώς νωπό πανί που δεν αφήνει χνούδια. Μην χρησιμοποιείτε ισχυρά καθαριστικά.

11. Αποποίηση ευθύνης

Η Hama GmbH & Co KG δεν αναλαμβάνει καμία ευθύνη ή εγγύηση για ζημιές οι οποίες προκλήθηκαν από εσφαλμένη εγκατάσταση και συναρμολόγηση, από εσφαλμένη χρήση του προϊόντος ή από μη τήρηση του εγχειριδίου οδηγιών ή/και των προειδοποιήσεων ασφαλείας.

12. Σέρβις και υποστήριξη

Εάν έχετε ερωτήσεις για το προϊόν, μπορείτε να απευθυνθείτε στην εξυπηρέτηση πελατών της Hama.

Γραμμή εξυπηρέτησης: +49 9091 502-0 (Γερμανικά/Αγγλικά)

Περισσότερες πληροφορίες για την υποστήριξη θα βρείτε στη διεύθυνση www.hama.com

13. Υποδείξεις για την απόρριψη

Υπόδειξη σχετικά με την προστασία περιβάλλοντος:



Από τη στιγμή που οι Ευρωπαϊκές Οδηγίες 2012/19/EU και 2006/66/EE ενσωματώνονται στο εθνικό δίκαιο ισχύουν τα εξής:

Οι ηλεκτρικές και ηλεκτρονικές συσκευές καθώς και οι μπαταρίες δεν επιτρέπεται να απορρίπτονται στα οικιακά απορρίμματα. Οι καταναλωτές υποχρεούνται από τον νόμο να επιστρέφουν τις ηλεκτρικές και ηλεκτρονικές συσκευές καθώς και τις μπαταρίες που έχουν φτάσει στο τέλος του κύκλου της ζωής τους στα δημόσια σημεία περισυλλογής που έχουν δημιουργηθεί γι' αυτόν τον σκοπό ή στα σημεία πώλησης. Οι λεπτομέρειες ρυθμίζονται στην εκάστοτε κρατική νομοθεσία. Το σύμβολο πάνω στο προϊόν, στο εγχειρίδιο χρήσης ή στη συσκευασία παραπέμπει σε αυτές τις διατάξεις. Με την ανακύκλωση, την επαναχρησιμοποίηση των υλικών ή με άλλες μορφές αξιοποίησης παλιών συσκευών / μπαταριών συνεισφέρετε σημαντικά στην προστασία του περιβάλλοντος.

14. Δήλωση συμμόρφωσης



Με την παρούσα η Hama GmbH & Co KG δηλώνει ότι ο ραδιοεπιλιπμός [00184178, 00184179] πληροί τις απαιτήσεις της οδηγίας 2014/53/EE. Το πλήρες κείμενο της δήλωσης συμμόρφωσης EE διατίθεται στην ακόλουθη ιστοσελίδα:

<https://uk.hama.com> ➔ 🔍 ➔ **00184178** ➔ **Downloads**

| | |
|----------------------------------|-----------------------|
| Ζώνη συχνοτήτων/Ζώνες συχνοτήτων | 2.402 MHz – 2.480 MHz |
| Μέγιστη εκπεμπόμενη ισχύς | 2,5 mW |



Bir Hama ürününü tercih ettiğiniz için çok teşekkür ederiz!

Biraz zaman ayırıp aşağıdaki talimat ve açıklamaları tamamen okuyun. Gerektiğinde tekrar başvurmak için bu kullanım kılavuzunu daha sonra güvenli bir yerde muhafaza edin. Cihazı devretmeniz durumunda bu kullanım kılavuzunu da ürünün yeni sahibine teslim edin.

Kumanda elemanları ve göstergeler

1. Şarj kutusu
2. Şarj kutusu durum LED'i
3. Kulaklık durum LED'i
4. Çok fonksiyonlu dokunmatik sensör
5. Silikon kulaklık dolgusu
6. Şarj kontakları
7. Mikrofon
8. USB-C bağlantısı

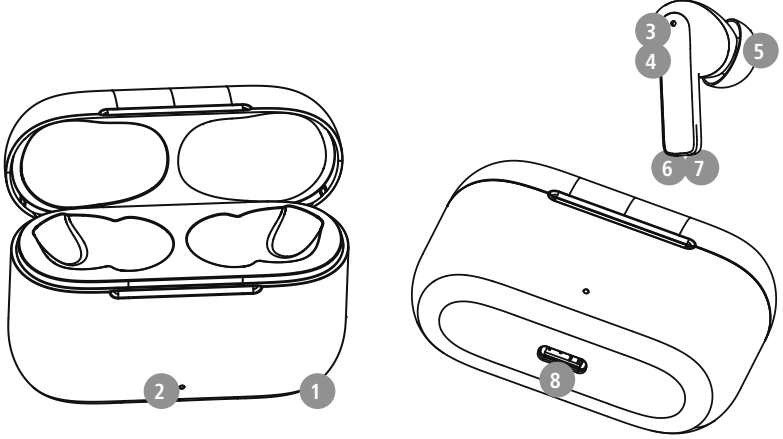

1. Uyarı sembollerinin ve uyarıların açıklaması

Uyarı

Güvenlik açıklamalarını işaretlemek veya özel tehlikelere ve risklere karşı dikkat çekmek için kullanılır.



Açıklama

Ek olarak bilgileri veya önemli açıklamaları işaretlemek için kullanılır.



2. Paket içeriği

1x True Wireless Bluetooth® kulaklık "Passion Clear II"

1x şarj kutusu

1x USB-C şarj kablosu

Farklı boyutlarda (S/M/L) 3 çift silikon kulaklık kancaları

1x kısa kılavuz

1x uyarı ve güvenlik bilgileri

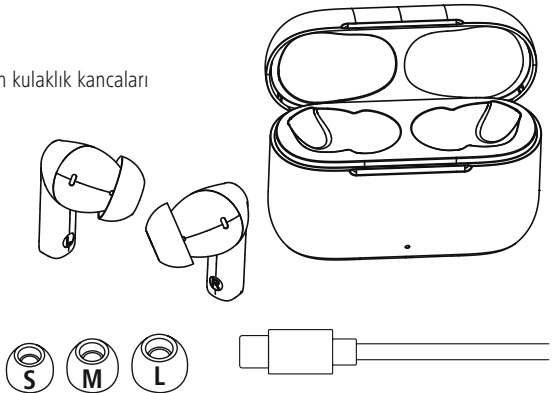



3. Güvenlik bilgileri

- Ürün, ticari olmayan özel ev kullanımı için öngörülmüştür.
- Ürünü sadece öngörülen amaç için kullanın.
- Ürün ile oynamadıklarından emin olmak için çocuklar gözetim altında tutulmalıdır.
- Ürünü elektronik cihazların kullanılmasına izin verilmeyen alanlarda kullanmayın.
- Ürünün bakımını veya onarımını kendiniz yapmaya çalışmayın. Tüm bakım çalışmalarını yetkili usta personele yaptırın.
- Ürünü açmayın ve hasar görmesi durumunda çalıştırmaya devam etmeyin.
- Kabloyu bükmeyin ve ezmeyin.
- Ürünü düşürmeyin ve sert darbelere maruz bırakmayın.
- Ambalaj malzemesini derhal yerel imha yönetmeliklerine göre imha edin.
- Üründe herhangi bir değişiklik yapmayın. Aksi takdirde garanti hakkınızı kaybedersiniz.
- Ürünü kir, nem ve aşırı ısınmaya karşı koruyun ve sadece kuru ortamlarda kullanın.
- Ürünü ısıtıcının, diğer ısı kaynaklarının hemen yakınında veya doğrudan güneş ışığında çalıştırmayın.
- Ürünü sadece ılıman iklim koşullarında kullanın.
- Bu ürün, tüm elektrikli ürünler gibi, çocukların eline geçmemelidir!
- Ürünü, teknik verilerde belirtilen performans sınırlarının dışında çalıştırmayın.
- Ürünü sıcak, ıslak veya çok nemli bir ortamda kullanmayın ve üzerine su püskürtmemeye dikkat edin
- Motorlu taşıt veya spor aleti ile hareket ederken ürününüzün dikkatinizi dağıtmasına izin vermemeyi ve trafik durumuna ve çevrenize odaklanın.
- Batarya sıkıca takılıdır ve çıkartılamaz, ürünü yasalara uygun olarak bir bütün halinde imha edin.
- Bataryayı ya da ürünü ateşe atmayın.
- Bataryaları/pilleri değiştirmeyin/deforme etmeyin/ısıtmayın/parçalamayın.
- Ürünü, şarj işlemi sırasında kullanmayın!

Uyarı - Batarya



- Şarj için yalnızca uygun şarj cihazları veya USB bağlantılarını kullanın.
- Genel olarak arızalı şarj cihazlarını veya USB portlarını artık kullanmayın ve bunları tamir etmeye çalışmayın.
- Ürünü aşırı şarj etmeyin veya aşırı deşarj olmasına izin vermeyin.
- Aşırı sıcaklıklarda ve çok düşük hava basıncında (örn. aşırı yüksekliklerde) depolama, şarj ve kullanımdan kaçının.
- Daha uzun depolama sürelerinde düzenli olarak (en az üç ayda bir) şarj edin.

Uyarı – Mıknatıslar



- Bu ürün elektromanyetik alanlar üretir. Kalp pili olan kişiler bu ürünü kullanmadan önce hekimlerine danışmalıdır, çünkü bundan dolayı kalp pillerinin işlevi etkilenebilir.
- Manyetik şeritli banka veya benzeri kartları şarj kutusunun veya kulaklığın yakınında muhafaza etmeyin. Kartlardaki veriler zarar görebilir veya silinebilir.

Uyarı – Yüksek ses seviyesi



- Yüksek ses basıncı!
- İşitme hasar tehlikesi mevcuttur.
- İşitme duyusunda kaybı önlemek için, uzun süre boyunca yüksek ses seviyelerinde dinlemekten kaçının.
- Ses seviyesini daima normal bir seviyede tutun. Çok yüksek ses seviyeleri, kısa bir süre dahi olsa, işitme hasarlarına sebep olabilir.
- Bu ürünün kullanılması ortam sesleri algılandığında kısıtlanabilir. Bundan dolayı kullanım sırasında araç veya makine kullanmayın.





4. Açma/kapatma

ON Kulaklıklar şarj kutusundan çıkarıldığında otomatik olarak açılır ve eşleştirme işlemini başlatır.

Alternatif:



Sol ve sağ kulaklıkta çok fonksiyonlu dokunmatik sensörü (4), "Power on" sesi duyulana kadar yakl. 3 saniye boyunca basılı tutun.

OFF Kapatmak için kulaklığı sadece şarj kutusuna geri koyun. Bu sırada kulaklıkları L/R işaretine göre doğru tarafa koyduğunuzdan emin olun.

Alternatif:



Açık durumdayken sol veya sağ kulaklığın çok fonksiyonlu dokunmatik sensörünü (4), "Power off" sesi duyulana kadar yakl. 5 saniye boyunca basılı tutun.

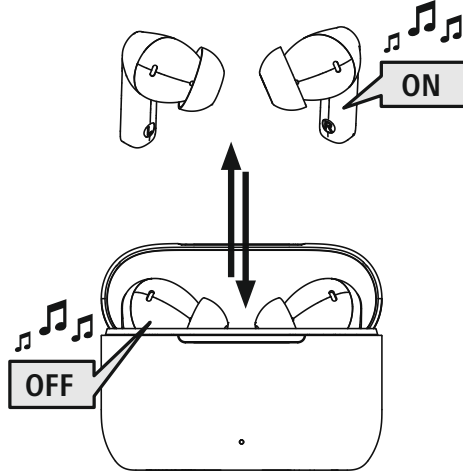

STANDBY

Not – Kulaklıkların otomatik olarak kapatılması

Kulaklıklar bir kapatma otomatığı ile donatılmıştır. 10 dakika içerisinde nihai cihazınızla bir bağlantı gerçekleşmezse, otomatik olarak kapanır.





5. Şarj

Açıklama

İlk şarj işleminden önce kulaklıklardaki şarj kontaklarından koruyucu folyoyu çıkarın.

İlk kullanımdan önce kulaklıkları ve ayrıca şarj kutusunu bir kez tam olarak şarj edin.

1 Kulaklıkları yerleştirilmesi ve şarj kutusunun bağlantısı

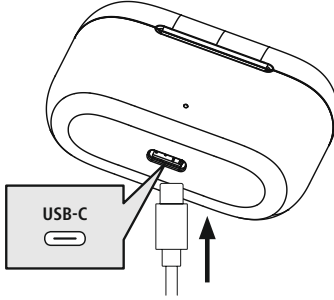

Kulaklıkları şarj kutusuna koyun. Bu sırada kulaklıkları L/R işaretine göre doğru tarafa koyduğunuzdan emin olun.

Birlikte verilen USB-C şarj kablosunu şarj kutusundaki şarj soketine (8) bağlayın.

USB-C şarj kablosunun boştaki duran fişini uygun bir USB şarj cihazına takın. Bunun için kullanılan USB şarj cihazının kullanma kılavuzunu dikkate alın.

2 Şarj kutusu ve kulaklık şarj işlemi

Şarj işlemi sırasında şarj kutusunun (2) durum LED'i beyaz yanıp söner. Şarj kutusu tamamen şarj olduktan sonra şarj kutusunun LED'i (2) kalıcı olarak beyaz yanar.

Şarj kablosu bağlantısı ayıldıktan sonra şarj kutusunun LED'i (2) söner.

Kulaklıkların durum LED'leri (3) şarj işlemi sırasında sürekli olarak beyaz yanar. Kulaklıklar tamamen şarj olduktan sonra durum LED'leri (3) söner.

Bataryaların tamamen şarj olması 1 saat'e (kulaklıklar) ve 2 saate (şarj kutusu) kadar sürebilir.

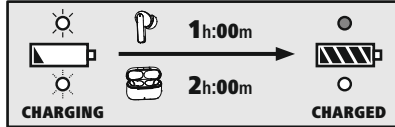

3 Batarya kapasitesi

Şarj kutusu

Düşük batarya seviyesinde LED (2) yanıp söner.

Kulaklık

Batarya seviyesi düşükse (<%10), Battery Low duyurusu her 10 dakikada bir yapılır ve LED (3) 5 saniyede bir iki kez yanıp söner.

Gerçek batarya çalışma süresi, cihazın kullanımına, ayarlara ve ortam sıcaklıklarına bağlıdır (bataryaların kullanım ömrü sınırlıdır).

Açıklama

Cihazı birkaç ay kullanmadysanız, Durum LED'inin (2/3) şarj işlemi sırasında beyaz yanması 15 – 30 dakika sürebilir.





6. Bluetooth® bağlantısı (eşleştirme)

Bilgi – eşleştirme

- Bluetooth® özellikli nihai cihazınızın ve Bluetooth®'un açık olduğundan emin olun.
- Bunun için nihai cihazınızın kullanım kılavuzunu dikkate alın.

Kulaklık ve nihai cihazı birbirinden 1 metreden fazla uzakta olmamalıdır. Mesafe ne kadar düşükse, o kadar iyidir.

Kulaklığın açık olduğundan emin olun.

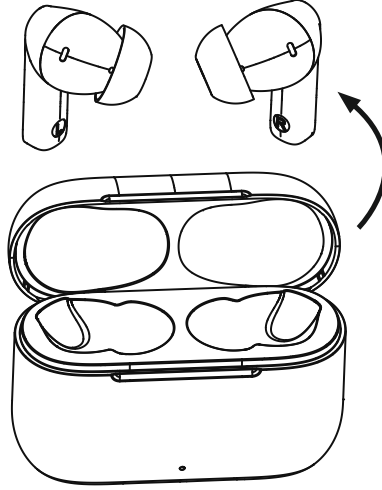

1 Durum LED'inin (3) durumunu kontrol edin



Bir kulaklığın durum LED'i (3) yanıp sönüyorsa ve "Pairing" duyurusu yapılıyorsa:

Kulaklıklar bir Bluetooth® bağlantısı arıyor.



LED (3) sönerse "Connected" sesi duyulursa:

Kulaklıklar zaten bir Bluetooth® nihai cihaza bağlıdır.



2

Nihai cihazınız ile kulaklıkları arayın (sadece ilk bağlantıda gereklidir)

Nihai cihazınızda Bluetooth® ayarlarını açın ve bulunan Bluetooth® cihazları listesinde **Hama Passion Clear II** gösterilene kadar bekleyin.

Hama Passion Clear II seçimini yapın ve kulaklıklar nihai cihazınızın Bluetooth® ayarlarında bağlantı olarak görünene kadar bekleyin. Kısa bir sinyal sesi duyacaksınız.

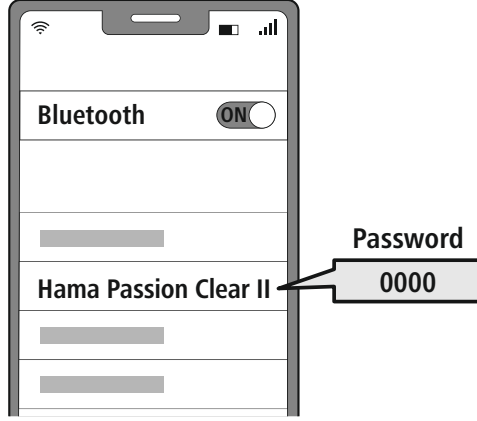

Bilgi – Bluetooth® şifresi

Bazı nihai cihazlar başka bir Bluetooth® cihazına bağlanmak için şifre gerektirebilir.

- Nihai cihazınız tarafından girmeniz istendiğinde, kulaklığa bağlanmak için **0000** şifresini girin.



6.1 Sıfırlama fonksiyonu

Kulaklığın uygulama ayarlarını (değiştirilen düğme işlevleri, değiştirilen cihaz adı vb.) fabrika ayarlarına sıfırlamak istiyorsanız, bunu doğrudan uygulamada (Ayarlar) yapabilirsiniz.

Kulaklıkları tamamen fabrika ayarlarına sıfırlamak için öncelikle kulaklığınız ve nihai cihazınızın Bluetooth® bağlantısını kesin

Daha sonra kulaklıkları uygulamadan (kalem sembolüne dokunun - beliren menüden "Cihazı kaldır" seçimini yapın) ve nihai cihazınızın Bluetooth® profilinden silin.



Sol veya sağ kulaklıktaki çok fonksiyonlu dokunmatik sensöre (4) 8x dokunun. İki defa kısa sinyal sesi duyacaksınız.

Kulaklıklar artık fabrika ayarlarına sıfırlanmıştır, yapılan tüm ayarlar ve kaydedilen bağlantılar silinmiştir.

7. Kumanda elemanları

Açıklama

- Bazı fonksiyonların desteklenmesinin nihai cihazınıza bağlı olduğunu dikkate alın.
- Bunun için nihai cihazınızın kullanım kılavuzunu dikkate alın.



7.1 Ses asistanı fonksiyonu

Siri/
Google

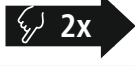

Siri veya Google Asistan'ınız ile iletişim kurmak için iki defa sol veya sağ kulaklıktaki çok fonksiyonlu dokunmatik sensöre (4) dokununuz. Kısa bir sinyal sesi duyacaksınız.

Bilgi – Siri

Siri, sadece iOS 5 (iPhone 4s ve üzeri) veya daha yüksek işletim sistemine sahip uygun bir nihai cihazında mevcuttur.

Bilgi – Google Assistant

- **Google Asistan** sadece **Android 5.0 veya daha yüksek** işletim sistemine ve Google Play Services, >1.5GB boş belleğe ve asgari 720P ekran çözünürlüğüne sahip uygun bir nihai cihazda mevcuttur.
- **Google Asistan App** nihai cihazınızda mevcut olmalıdır ve standart dil asistanı olarak ayarlanmış olmalıdır.



7.2 ANC fonksiyonu

İstenmeyen çevresel sesleri azaltmak için kulaklıklar bir Aktif Gürültü Kısma Fonksiyonu (ANC) ile donatılmıştır. ANC etkinleştirildiğinde, sesler -23dB'ye kadar azaltılabilir.

ANC
ON/OFF



ANC'yi açmak veya kapatmak için sol kulaklıktaki çok fonksiyonlu dokunmatik sensöre (4) üç kez dokununuz. Seçilen ANC moduna ilişkin bir duyuru duyacaksınız.



7.3 Eller serbest fonksiyonu

Kulaklıkları nihai cihazınız için ellerin serbest kaldığı konuşma tertibatı gibi kullanmak mümkündür.

1 Çağrı yapma

Bir çağrı yapmak için numarayı doğrudan nihai cihazınız üzerinden çevirin.

2 Çağrıyı yanıtlama



Gelen bir çağrıyı yanıtlamak için görüşme sırasında sol veya sağ kulaklıktaki çok fonksiyonlu dokunmatik sensöre (4) dokunun.

3 Çağrıyı reddet



Gelen bir çağrıyı reddetmek için sol veya sağ kulaklıktaki çok fonksiyonlu dokunmatik sensöre (4) yakl. 1 saniye boyunca dokunun.

4 Çağrıyı sonlandırma











Çağrıyı sonlandırmak için görüşme sırasında sol veya sağ kulaklıktaki çok fonksiyonlu dokunmatik sensöre (4) bir kez dokunun. Kısa bir sinyal sesi duyacaksınız.

5 Seçim tekrarı

En son aranan çağrı numarasını ses asistanı fonksiyonu (7.1) üzerinden tekrar arayabilirsiniz.



7.4 Ses oynatma

- 1 Nihai cihazınız üzerinde oynatmayı başlatın.**
- 2 Oynat / Duraklat**
  Ses oynatmayı başlatmak veya durdurmak için sol veya sağ kulaklıktaki çok fonksiyonlu dokunmatik sensöre (4) dokununuz.
- 3 Sonraki şarkı**
  Sonraki şarkıya geçiş yapmak için sağ kulaklıktaki çok fonksiyonlu dokunmatik sensöre (4) dokunup 1-2 saniyeliğine basılı tutunuz.
- 4 Önceki şarkı**
  Önceki şarkıya geçiş yapmak için sol kulaklıktaki çok fonksiyonlu dokunmatik sensöre (4) dokunup 1-2 saniyeliğine basılı tutunuz.
- 5 Düzenleyici**
EQ   Ayarlı düzenleyici modunu değiştirmek için sağ kulaklıktaki çok fonksiyonlu dokunmatik sensöre (4) üç kez dokununuz. Kulaklıktan 3 EQ modu (bass/vokal/Equal) arasında seçim yapabilirsiniz, seçili EQ moduna ilişkin bir duyuru duyacaksınız. Diğer modları akıllı telefonunuzdaki UYGULAMADAN seçebilirsiniz.



7.5 Ses seviyesi ayarı

Ses seviyesi kumandası ses asistanı fonksiyonu (7.1) üzerinden gerçekleşir.

Alternatif olarak ses seviyesini nihai cihazınız üzerinden de kumanda edebilirsiniz.



8. Uygulamayı yükleme

- QR kodunu kullanarak "Hama Smart Home" uygulamasını indirip yükleyin.



<https://link.hama.com/app/smart-home>

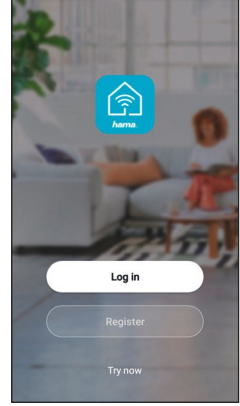

8.1 Ürünün Hama Smart Home uygulamasına bağlanması

Açıklama

Kulaklıkların öncelikle akıllı telefonunuza BT aracılığıyla bağlanması gerekir (bkz. bölüm 6).



- Uygulamayı yükledikten sonra "Cihaz Ekle" seçeneğine veya "+" işaretine dokunun

- 1 • Uygulamayı açın. Kulaklıklarınız eklenecek cihaz olarak otomatik olarak önerilecektir.
• Alternatif olarak "Cihaz ekle" seçeneğine veya "+" işaretine dokunabilirsiniz.
• Gösterilen kulaklıkları **Hama Passion Clear II** "Ekle" seçeneğine tıklayarak seçin.

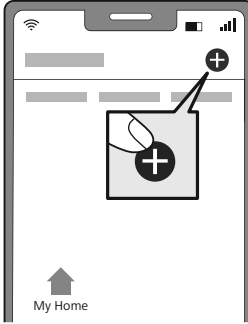

- 2 • "Bitti" seçeneğine dokunarak işlemi tamamlayın.

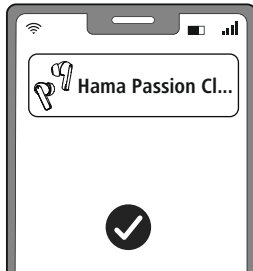

3 • Kulaklıklar artık uygulamaya başarıyla bağlandı

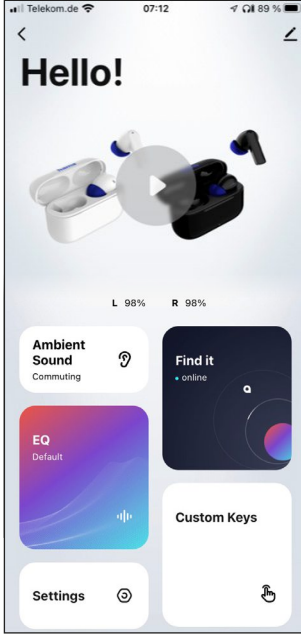

Ortam sesi

Ortam sesi menüsünü kullanarak çeşitli gürültü engelleme seçeneklerini kolayca ayarlayabilirsiniz.

EQ

EQ menüsü önceden ayarlanmış 9 farklı ses profili sunar ve ayrıca size kendi ses ayarlarınızı yapma fırsatı verir.

Ayarlar

Bu menüde kapatma zamanlayıcısının ayarlanması, BT adının değiştirilmesi, fabrika ayarlarına sıfırlama gibi çeşitli sistem ayarları yapılabilir.

Find it

Find it işlevi, kulaklığınızın akıllı telefonunuza en son nereye bağlandığını göstererek kulaklığınızı tekrar bulmanıza yardımcı olabilir.

Custom Keys

Custom Keys bölümü, dokunmatik komutları tercihinize göre özelleştirmenize olanak tanır.

Kalem – Ek ayarlar ve sistem bilgileri

Bu menüde daha fazla ayar yapabilir ve ek sistem bilgilerine erişebilirsiniz.

Açıklama

Uygulama aracılığıyla yapılan ayarlar yalnızca kulaklıklar Bluetooth aracılığıyla nihai cihazınıza bağlıken mümkündür.





9. Teknik veriler

| Bluetooth® kulaklık | |
|---|--------------------------------------|
| Bluetooth teknolojisi | Bluetooth® v5.3 |
| Desteklenen profiller | A2DP V1.3, AVRCP V1.6, HFP V1.7, HSP |
| Bluetooth® frekansı Aktarımlar | 2402 – 2480 MHz |
| Erişim mesafesi | < 10 m |
| Batarya | |
| Pil tipi | 3,7V lityum polimer |
| Min. kapasite Kulaklık / şarj kutusu | 37 mAh / 450 mAh |
| Şarj kutusu güç tüketimi | Maks. 5V \approx 200 mA |
| Kulaklık şarj süresi | ~ 1 saat |
| Şarj kutusu şarj süresi | ~ 2 saat |
| Uyku modu * | ~ 150 d |
| ANC | -23 dB |
| Konuşma süresi/müzik süresi (şarj kutusu) / ANC açık* | ~ 4 saat (+12 saat) |
| Konuşma süresi/müzik süresi (şarj kutusu) / ANC kapalı* | ~ 5 saat (+15 saat) |
| ANC açık | ~ 8 saat (+24 saat) |
| Kulaklık ağırlığı | her bir kulaklık için yakl. 4 g |
| Şarj kutusu artı kulaklık ağırlığı | yakl. 45 g |

* tamamen şarj olduktan sonra



10. Bakım ve koruyucu bakım

Bu ürünü sadece tüy bırakmayan, hafif nemli bir bezle temizleyin ve sert temizlik maddeleri kullanmayın.

11. Sorumluluktan muafiyet

Hama GmbH & Co KG, ürünün yanlış kurulumu, montajı ve yanlış kullanımı ya da kullanım kılavuzunun ve/veya güvenlik açıklamalarının dikkate alınmaması sonucu kaynaklanan hasarlar için hiçbir sorumluluk veya garanti sağlamayı kabul etmez.

12. Servis ve destek

Ürünle ilgili sorularınızda lütfen Hama ürün danışmanlığı ile iletişime geçmekten çekinmeyin.

Destek hattı: +49 9091 502-0 (Almanca / İngilizce)

Daha fazla destek bilgisini burada bulabilirsiniz: www.hama.com

13. Tasfiye açıklamaları

Çevre koruma açıklaması:



Avrupa Birliği Direktifi 2012/19/AB ve 2006/66/AB ulusal yasal uygulamalar için de geçerli olduğu tarihten itibaren:

Elektrikli ve elektronik cihazlarla piller normal evsel çöpe atılmamalıdır. Tüketiciler için, artık çalışmayan elektrikli ve elektronik cihazları piller, kamuya ait toplama yerlerine götürme veya satın alındıkları yerlere geri verme yasal bir zorunluluktur. Bu konu ile ilgili ayrıntılar ulusal yasalarla düzenlenmektedir. Ürün üzerinde, kullanım kılavuzunda veya ambalajda bulunan bu sembol tüketiciyi bu konuda uyarır. Eski cihazların geri kazanımı, yapıldıkları malzemelerin değerlendirilmesi veya diğer değerlendirme şekilleri ile, çevre korumasına önemli bir katkıda bulunursunuz.

14. Uygunluk beyanı



İş bu belge ile Hama GmbH & Co KG,[00184178, 00184179] numaralı kablosuz sistem tipinin 2014/53/AB sayılı yönetmeliğe uygun olduğunu beyan eder. AB Uygunluk Beyanının tam metni aşağıdaki internet adresinde incelenebilir:

<https://uk.hama.com> → 🔍 → 00184178 → Downloads

| | |
|--------------------------------------|---------------------|
| Frekans bandı/frekans bantları | 2402 MHz – 2480 MHz |
| İletilen maksimum radyo frekans gücü | 2,5mW |



Suurkiitos, että valitsit Hama-tuotteen. Varaa aikaa ja lue seuraavat ohjeet ensin kokonaan läpi. Säilytä sen jälkeen tämä käyttöohje varmassa paikassa, jotta voit tarvittaessa tarkistaa siitä eri asioita. Jos luovut laitteesta, anna tämä käyttöohje sen mukana uudelle omistajalle.

Käyttöelementit ja näytöt

1. Latauskotelo
2. Latauskotelon tila-LED
3. Kuulokkeiden tila-LED
4. Monitoiminen kosketusanturi
5. Silikoniset korvapehmusteet
6. Latauskontaktit
7. Mikrofoni
8. USB-C-liitäntä

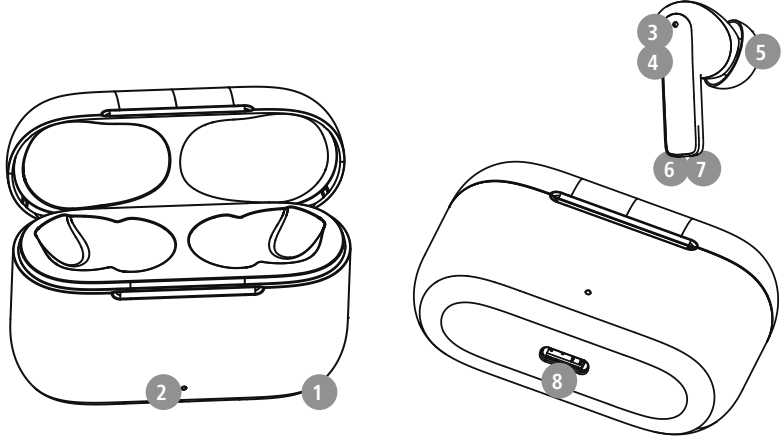

1. Varoitusmerkkien ja huomautusten selitykset

Varoitus

Käytetään turvallisuusohjeiden merkitsemiseen ja huomion kiinnittämiseen erityisiin vaaroihin ja riskeihin.



Huomautus

Käytetään lisätietojen tai tärkeiden ohjeiden merkitsemiseen.



2. Pakkauksen sisältö

- 1 x True Wireless Bluetooth® -kuulokkeet "Passion Clear II"
- 1 x latauskotelo
- 1 x USB-C-latausjohto
- 3 paria erikokoisia korvapehmusteita (S/M/L)
- 1 x pikaohje
- 1 x varoitukset ja turvallisuusohjeet

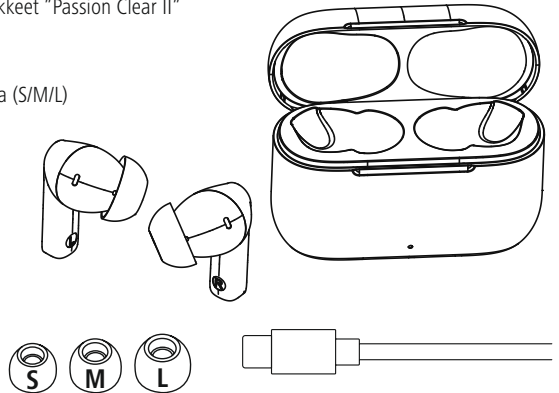



3. Turvallisuusohjeet

- Tuote on tarkoitettu yksityiseen, ei-kaupalliseen kotikäyttöön.
- Käytä tuotetta vain sen käyttötarkoituksen mukaisesti.
- Lapsia on valvottava sen varmistamiseksi, etteivät he leiki tuotteella.
- Älä käytä tuotetta alueilla, joilla elektroniikkalaitteet eivät ole sallittuja.
- Älä yritä huoltaa tai korjata tuotetta itse. Jätä huoltotyöt päteväälle henkilöstölle.
- Älä avaa tuotetta äläkä jatka sen käyttöä, jos se on vaurioitunut.
- Älä taita tai purista johtoa.
- Älä anna tuotteen pudota äläkä altista sitä voimakkaalle tärinälle.
- Hävitä pakkausmateriaalit heti paikallisten jätehuoltomääräysten mukaisesti.
- Älä tee mitään muutoksia tuotteeseen. Muutosten tekeminen johtaa takuun raukeamiseen.
- Suojaa tuotetta liialta kosteudelta ja ylikuumenemiselta ja käytä sitä vain kuivissa tiloissa.
- Älä käytä tuotetta lämmityslaitteiden ja muiden lämmönlähteiden välittömässä läheisyydessä tai suorassa auringonsäteilyssä.
- Käytä tuotetta vain kohtalaisissa ilmasto-olosuhteissa.
- Pidä tämä tuote kaikkien muiden sähkölaitteiden tavoin poissa lasten ulottuvilta!
- Älä käytä tuotetta sen teknisissä tiedoissa ilmoitettujen suorituskykyrajojen ulkopuolella.
- Älä käytä tuotetta kosteassa ympäristössä ja vältä roiskuvaa vettä
- Älä anna tuotteen viedä huomiotasi ajoneuvon ajamisesta tai urheilulaitteen ohjaamisesta ja tarkkaile liikennettä ja ympäristöä.
- Akku on kiinteästi asennettu eikä sitä voida poistaa. Hävitä tuote kokonaisuina lakisäätteiden määräysten mukaisesti.
- Älä heitä akkua tai tuotetta tuleen.

- Älä muokkaa ja/tai taita/kuumenna/pura ladattavia akkuja/paristoja.
- Älä käytä tuotetta latauksen aikana!

Varoitus akusta



- Käytä lataamiseen vain sopivia lataureita tai USB-liitäntöjä.
- Älä käytä viallisia lataureita tai USB-liitäntöjä äläkä yritä korjata niitä.
- Älä ylilataa tai syväpura tuotetta.
- Vältä varastointia, lataamista ja käyttöä äärimmäisissä lämpötiloissa ja erittäin alhaisissa ilmanpaineissa (kuten korkeissa paikoissa).
- Kun varastoit tuotetta pidempään, lataa se säännöllisesti (vähintään kolmen kuukauden välein).

Varoitus magneeteista



- Tuote luo magneettisia kenttiä. Henkilöiden, joilla on sydämentahdistin on konsultoitava lääkäriä ennen tuotteen käyttämistä varmistukseksi, ettei laite heikennä sydämentahdistimen toimintaa.
- Älä säilytä pankki- tai muita magneettiraidallisia kortteja latauslaatikon tai kuulokkeiden läheisyydessä. Kortin tiedot voivat vaurioitua tai hävitä.

Varoitus korkeasta



äänenvoimakkuudesta

- Korkea äänenpaine!
- Kuulovaurion vaara.
- Estä kuulon menetys välttämällä kuuntelua suurella äänenvoimakkuudella pitkiä aikoja.
- Pidä äänenvoimakkuus aina järkevällä tasolla. Suurista äänenvoimakkuuksista voi – lyhytaikaisinakin – seurata kuulovaurioita.
- Tuotteen käyttö rajoittaa ympäristön äänten havaitsemista. Siksi käytön aikana ei saa ajaa ajoneuvolla tai käyttää koneita.





4. Kytkeminen päälle / pois päältä

ON Poistettaessa kuulokkeet latauskotelosta ne kytkeytyvät automaattisesti päälle ja käynnistävät pariliitoksen muodostamisen.

Vaihtoehtoisesti:



Pidä vasemman ja oikean kuulokkeen monitoimista kosketusanturia (4) n. 3 sekuntia alapainettuna, kunnes kuulet ilmoituksen "Power On".

OFF Kytke kuulokkeet pois päältä asettamalla ne latauskoteloon. Huomioi kuulokkeiden oikea sijoittaminen L ja R merkintöjen mukaan.

Vaihtoehtoisesti:



Pidä päällekytketyssä tilassa vasemman tai oikean kuulokkeen monitoimista kosketusanturia (4) n. 5 sekuntia alapainettuna, kunnes kuulet ilmoituksen "Power Off".

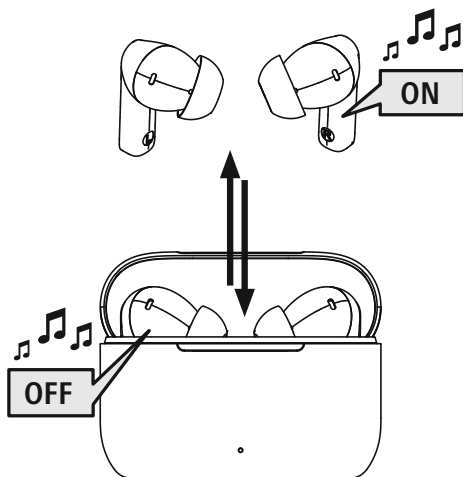

10 min



STANDBY

Huomautus kuulokkeiden automaattisesta poiskytkennästä



Kuulokkeet on varustettu automaattisella katkaisulla. Jos 10 minuutin sisällä yhteys päätelaitteeseen ei onnistu, kuulokkeet kytkeytyvät automaattisesti pois päältä.



5. Lataaminen

Huomautus

Poista mahdolliset suojakalvot kuulokkeiden latauskontakteista ennen ensimmäistä latausta.



Lataa kuulokkeet ja latauskotelo täyteen ennen ensimmäistä käyttöä.

1 Kuulokkeiden sisäanasettaminen ja latauskotelon liittäminen

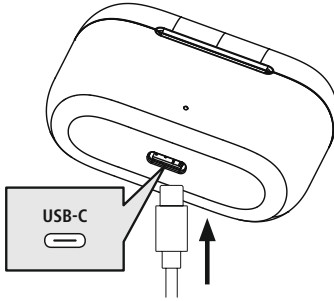

Aseta kuulokkeet latauskoteloon. Huomioi kuulokkeiden oikea sijoittaminen L ja R merkintöjen mukaan.

Kytke USB-C-latausjohto latauskotelon latausliittimeen (8).

Kytke USB-C-latausjohdon vapaa pistoke sopivaan USB-laturiin. Noudata tässä käytettävän USB-laturin käyttöohjetta.

2 Latauskotelon ja kuulokkeiden lataaminen

Latauskotelon tila-LED (2) vilkkuu valkoisena latauksen aikana. Kun latauskotelo on ladattu täyteen, latauskotelon LED (2) palaa valkoisena.

Kun latausjohto irrotetaan, latauskotelon LED (2) sammuu.

Kuulokkeiden tila-LEDit (3) palavat latauksen ajan valkoisina. Tila-LEDit (3) sammuvat, kun

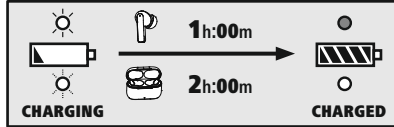

kuulokkeet on ladattu täyteen.

Akkujen täyteenlataus voi kestää 1 tunnin (kuulokkeet) tai 2 tuntia (latauskotelo).

3 Akun kapasiteetti

Latauskotelo

Kun akun varaus on alhainen, LED (2) vilkkuu.

Kuulokkeet

Kun akun varaus on alhainen (< 10 %), kuulet ilmoituksen "Battery Low" 10 minuutin välein ja LED (3) vilkkuu 2 kertaa 5 sekunnin välein.

Akun todellinen kesto riippuu laitteen käytöstä, asetuksista ja ympäristön lämpötilasta (akuilla on rajallinen käyttöikä).

Huomautus

Jos laitetta ei ole käytetty muutamaan kuukauteen, saattaa kestää 15–30 minuuttia, kunnes tila-LED (2/3) palaa valkoisena ladattaessa.





6. Bluetooth®-yhteys (parinmuodostus)

Huomautus parinmuodostuksesta



- Varmista, että Bluetooth®-kykyinen päätelaite on päällekytketty ja että Bluetooth® on aktivoitu.
- Noudata päätelaitteesi käyttöohjetta.

Kuulokkeet ja päätelaite eivät saa olla yli 1 metrin etäisyydellä toisistaan. Mitä lyhyempi etäisyys, sen parempi.

Varmista, että kuulokkeet on kytketty päälle.

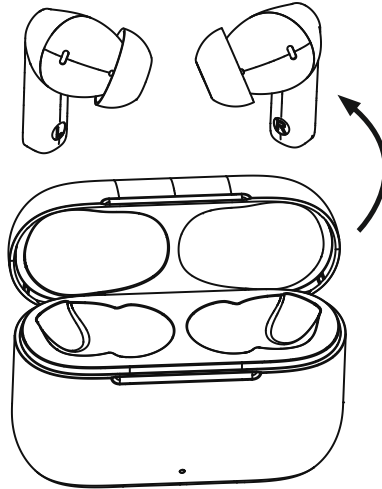

1 Tarkista tila-LEDin (3) tila.



Jos toisen kuulokkeen tila-LED (3) vilkkuu ja kuulet ilmoituksen "Pairing":

Kuulokkeet etsivät Bluetooth®-yhteyttä.



Jos tila-LED (3) sammuu ja kuulet ilmoituksen "Connected":

Kuulokkeet on jo yhdistetty Bluetooth®-pätelaitteen kanssa.



2 Hae kuulokkeet päätelaitteella (mahdollista vain ensimmäistä kertaa yhdistettäessä)

Avaa päätelaitteen Bluetooth®-asetukset ja odota, kunnes löydettyjen Bluetooth®-laitteiden listassa näkyy **Hama Passion Clear II**.

Valitse **Hama Passion Clear II** ja odota, kunnes kuulokkeet näkyvät yhdistettyinä päätelaitteen Bluetooth®-asetuksissa. Kuulet lyhyen äänimerkin.

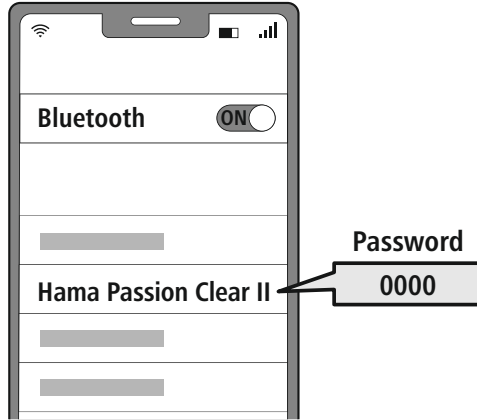

Huomautus Bluetooth®-salasanasta

Jotkut päätelaitteet tarvitsevat salasanan yhteyden muodostamiseksi toisen Bluetooth®-laitteen kanssa.

- Syötä kuulokkeiden yhdistämiseksi salasana **0000**, mikäli päätelaitteesi sitä edellyttää.



6.1 Nollaustoiminto

Jos vain kuulokkeiden sovellusasetukset (muutetut painiketoiminnot, muutettu laitenimi jne.) halutaan palauttaa tehdasasetuksiin, se voidaan tehdä suoraan sovelluksessa (Settings).

Jos kuulokkeet halutaan palauttaa kokonaan tehdasasetuksiin, katkaise ensin kuulokkeiden ja päätelaitteen välinen Bluetooth®-yhteys.

Poista kuulokkeet sitten sovelluksesta (napauta kynän merkkiä – valitse näyttöön ilmestyvästä valikosta "Poista laite") ja päätelaitteen Bluetooth®-profiilista.



Napauta lopuksi 8 kertaa vasemman tai oikean kuulokkeen monitoimista kosketusanturia (4). Kuulet lyhyen äänimerkin kaksi kertaa.

Kuulokkeet on palautettu nyt tehdasasetuksiin, kaikki tehdyt asetukset ja tallennetut yhteydet on poistettu.

7. Käyttöpainikkeet

Huomautus

- Huomaathan, että joidenkin toimintojen tuki riippuu päätelaitteestasi.
- Noudata päätelaitteesi käyttöohjetta.



7.1 Puheohjaustoiminto

Siri/
Google

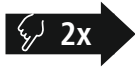

Aloita viestintä Sirillä tai Google Assistantilla napauttamalla kaksi kertaa vasemman tai oikean kuulokkeen monitoimista kosketusanturia (4). Kuulet lyhyen äänimerkin.

Huomautus Siristä

Siri on käytettävissä vain soveltuviissa päätelaitteissa, joissa on iOS 5 (alkaen iPhone 4s) tai uudempi käyttöjärjestelmä.



Huomautus Google Assistantista

- **Google Assistant** on käytettävissä vain soveltuviissa päätelaitteissa, joissa on **Android 5.0 tai uudempi käyttöjärjestelmä** ja Google Play Services, > 1,5 GB vapaata muistia ja näytön vähimmäistarkkuus 720P.
- **Google Assistant -sovellus** täytyy olla asennettuna päätelaitteessa ja asetettuna vakioääniavustajaksi.



7.2 ANC-toiminto

Kuulokkeet on varustettu aktiivisella melunvaimennustoiminnolla (ANC), joka pienentää ympäristön ääniä. Kun ANC-toiminto on aktivoitu, äänet voidaan pienentää jopa -23dB.

ANC
ON/OFF











Kytke ANC-toiminto päälle ja pois päältä painamalla kolme kertaa vasemman kuulokkeen monitoimista kosketusanturia (4). Kuulet valitun ANC-tilan ilmoituksen.















7.3 Handsfree-toiminto

Kuulokkeita voidaan käyttää päätelaitteen handsfree-laitteena.

- 1 Puhelun soittaminen**
Soita puhelu valitsemalla numero suoraan päätelaitteesta.
- 2 Puhelun vastaanottaminen**
   Ota tuleva puhelu vastaan napauttamalla puhelun aikana kerran vasemman tai oikean kuulokkeen monitoimista kosketusanturia (4).
- 3 Puhelun hylkääminen**
   Hylkää tuleva puhelu pitämällä vasemman tai oikean kuulokkeen monitoimista kosketusanturia (4) n. 1 sekunnin ajan alaspainettuna.
- 4 Puhelun lopettaminen**
   Lopeta puhelu napauttamalla puhelun aikana kerran vasemman tai oikean kuulokkeen monitoimista kosketusanturia (4). Kuulet lyhyen äänimerkin.
- 5 Uudelleen valinta**
Viimeksi valittu numero voidaan valita uudelleen puheohjaustoiminnolla (7.1).



7.4 Äänentoisto

- 1 Käynnistä äänentoisto päätelaitteesta.**
- 2 Toista/tauko**
  **1x**   Aloita tai lopeta äänentoisto napauttamalla kerran vasemman tai oikean kuulokkeen monitoimista kosketusanturia (4).
- 3 Seuraava kappale**
  **1-2s**   Siirry seuraavaan kappaleeseen pitämällä oikean kuulokkeen monitoimista kosketusanturia (4) 1–2 sekuntia alaspainettuna.
- 4 Edellinen kappale**
   **1-2s**  Siirry edelliseen kappaleeseen napauttamalla ja pitämällä vasemman kuulokkeen monitoimista kosketusanturia (4) 1–2 sekuntia alaspainettuna.
- 5 Taajuuskorjain**
EQ  **3x**   Muuta asetettua taajuuskorjaintilaa painamalla kolme kertaa oikean kuulokkeen monitoimista kosketusanturia (4). Kuulokkeiden kautta voit valita 3 EQ-tilan (Bass/Vocal/Equal) väliillä, jonka jälkeen kuulet ilmoituksen valitusta EQ-tilasta. Muut tilat voit valita älypuhelimesi sovelluksen kautta.



7.5 Äänenvoimakkuuden säätö

Äänenvoimakkuutta voidaan säätää puheohjaustoiminnolla (7.1).

Vaihtoehtoisesti myös päätelaitteella.



8. Sovelluksen asennus

- Lataa "Hama Smart Home" -sovellus QR-koodin avulla ja asenna se.



<https://link.hama.com/app/smart-home>

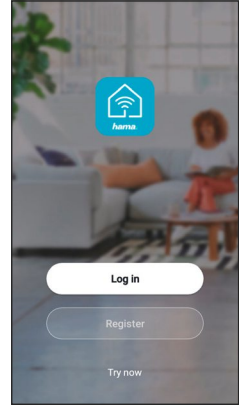

8.1 Tuotteen yhdistäminen Hama Smart Home -sovellukseen

Huomautus



Kuulokkeet on yhdistettävä ensin älypuheliimeen Bluetoothiin kautta (katso luku 6).

- Kun sovellus on asennettu, napauta "Lisää laite" tai "+"-merkkiä.

1

- Sovellusta avattaessa kuulokkeita ehdotetaan automaattisesti lisättäväksi laitteeksi.
- Vaihtoehtoisesti voit napauttaa "Lisää laite" tai "+"-merkkiä.
- Valitse näkyvät kuulokkeet **Hama Passion Clear II** napauttamalla "Lisää".

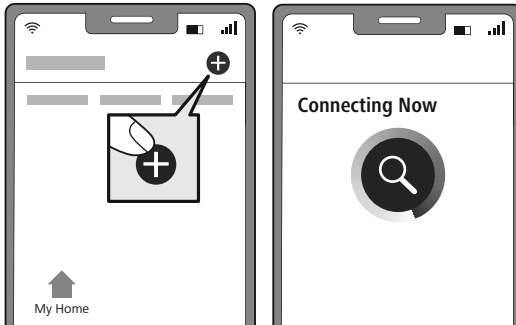

2

- Päättää yhdistäminen napauttamalla "Valmis".



3

- Kuulokkeet on yhdistetty nyt onnistuneesti sovellukseen.

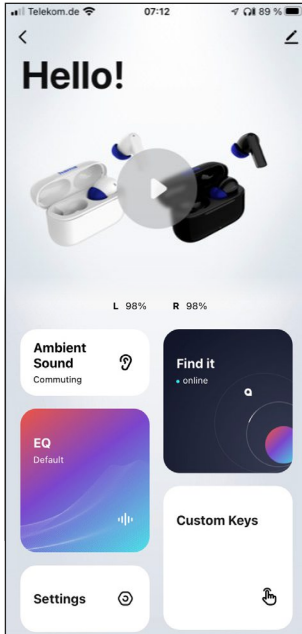

Ambiente Sound

Erilaiset Noise Cancelling -valinnat voidaan asettaa mukavasti Ambient Sound -valikossa.

EQ

EQ-valikko sisältää 9 erilaista, esiasetettua ääniprofiilia. Näiden lisäksi voit tehdä myös oman ääniasetuksesi.

Settings

Tässä valikossa voidaan tehdä erilaisia järjestelmäasetuksia, asettaa sammutusajastin, muuttaa Bluetoothin nimeä ja palauttaa tehdasasetuksiin.

Find it

Find It -toiminto auttaa kuulokkeiden etsimisessä näyttämällä paikan, jossa kuulokkeet olivat viimeksi yhteydessä älypuhelimien.

Custom Keys

Custom Keys -toiminnolla voit mukauttaa kosketuskomennot mieltymystesi mukaan.

Kynä – muut asetukset ja järjestelmätiedot

Tässä valikossa voit tehdä muita asetuksia ja hakea lisätietoja järjestelmästä.

Huomautus

Sovelluksen kautta tehtävät asetukset ovat mahdollisia vain, kun kuulokkeet on yhdistetty päätelaitteeseen Bluetoothin kautta.





9. Tekniset tiedot

| Bluetooth®-kuulokkeet | |
|--|--------------------------------------|
| Bluetooth-teknologia | Bluetooth® v5.3 |
| Tuetut profiilit | A2DP V1.3, AVRCP V1.6, HFP V1.7, HSP |
| Taajuus Bluetooth®-siirtoihin | 2402–2480 MHz |
| Kantama | < 10 m |
| Akku | |
| Akkutyyppe | Litiumpolymeeri 3,7V |
| Minimikapasiteetti Kuulokkeet/latauskotelo | 37 mAh / 450 mAh |
| Latauskotelon ottovirta | maks. 5V \approx 200 mA |
| Kuulokkeiden latausaika | ~ 1 h |
| Latauskotelon latausaika | ~ 2 h |
| Lepotila * | ~ 150 d |
| ANC | -23 dB |
| Puheluaika / musiikin toisto (latauskotelo) / ANC päällä* | ~ 4 h (+12 h) |
| Puheluaika / musiikin toisto (latauskotelo) / ANC pois päältä* | ~ 5 h (+15 h) |
| ANC päällä | ~ 8 h (+24 h) |
| Kuulokkeiden paino | n. 4 g per kuuloke |
| Latauskotelon paino sis. kuulokkeet | n. 45 g |

* täydellä latauksella



10. Huolto ja hoito

Puhdistusta tuote vain nukkaamattomalla, kevyesti kostutetulla liinalla. Älä käytä voimakkaita puhdistusaineita.

11. Vastuuvapauslauseke

Hama GmbH & Co KG ei vastaa millään tavalla vahingoista, jotka johtuvat epäasianmukaisesta tuotteen asennuksesta ja käytöstä tai käyttöohjeen ja/tai turvallisuusohjeiden noudattamatta jättämisestä.

12. Huolto ja tuki

Tuotetta koskevilla kysymyksissä pyydämme kääntymään Haman tuoteneuvonnan puoleen.

Asiakaspalvelunumero: +49 9091 5020 (saksa/englanti)

Lisätietoja tuesta löydät osoitteesta: www.hama.com

13. Hävitysohjeet

Ympäristönsuojelua koskeva ohje:



Siitä lähtien, kun Euroopan unionin direktiivit 2012/19/EU ja 2006/66/EU otetaan käyttöön kansallisessa lainsäädännössä, pätevät seuraavat määräykset:

Sähkö- ja elektroniikkalaitteita sekä paristoja ei saa hävittää talousjätteen mukana. Kuluttajalla on lain mukaan velvollisuus toimittaa sähkö- ja elektroniikkalaitteet niiden käyttöön päätyttyä niille varattuihin julkisiin keräyspisteisiin tai palauttaa ne myyntipaikkaan. Tähän liittyvistä yksityiskohdista säädetään kussakin kansallisessa lainsäädännössä. Näistä määräyksistä mainitaan myös tuotteen merkinnässä, käyttöohjeessa tai pakkauksessa. Uudelleenkäytöllä, materiaalien uudelleenkäytöllä tai muilla vanhojen laitteiden/paristojen uudelleenkäyttötavoilla voit vaikuttaa merkittävästi ympäristöemme suojeluun.

14. Vaatimustenmukaisuusvakuutus



Hama GmbH & Co KG vakuuttaa, että radiolaitetyyppi [00184178, 00184179] on direktiivin 2014/53/EU mukainen. EU-vaatimustenmukaisuusvakuutuksen täysimittainen teksti on saatavilla seuraavassa internetosoitteessa:

<https://uk.hama.com> → 🔍 → 00184178 → Downloads

| | |
|--------------------------------|---------------|
| Taajuusalue/taajuusalueet | 2402–2480 MHz |
| Suurin mahdollinen lähetysteho | 2,5 mW |